

CE

MOD. 1329/1



*Cafe
Roma
plus*

Ariete

Ariete

De' Longhi Appliances Srl
Divisione Commerciale Ariete
Via San Quirico, 300
50013 Campi Bisenzio (FI)
E-Mail: info@ariete.net
Internet: www.ariete.net

199 202 250

NUMERO UNICO

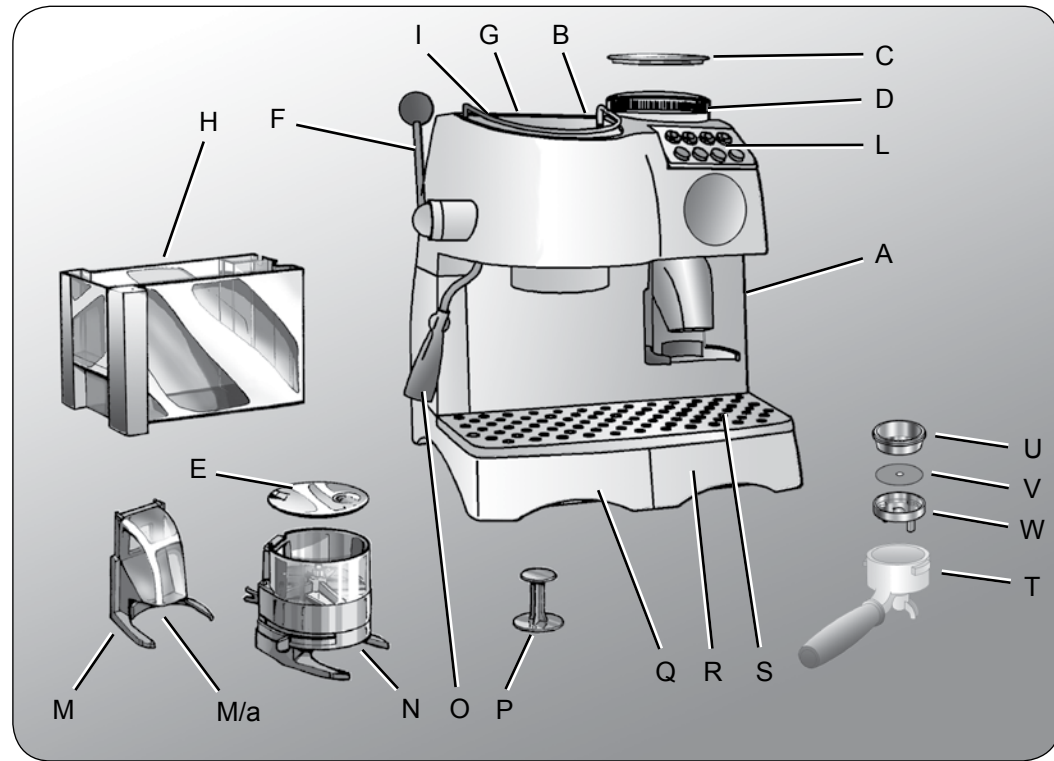

Fig. 1

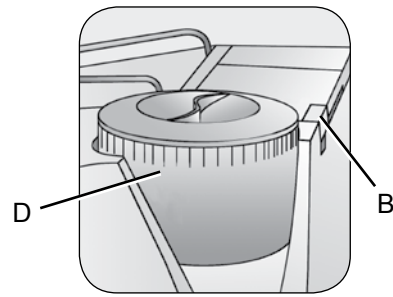

Fig. 8



Fig. 9



Fig. 10

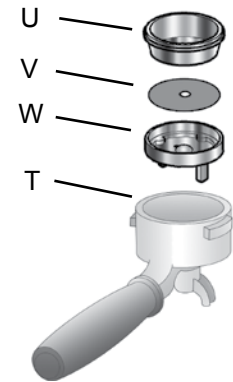

Fig. 11

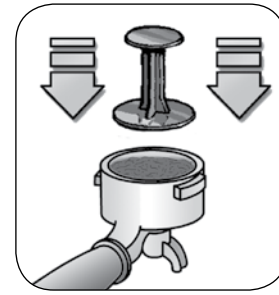

Fig. 12



Fig. 13

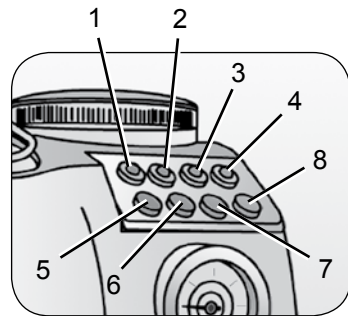

Fig. 2

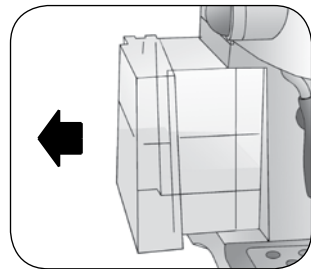

Fig. 3

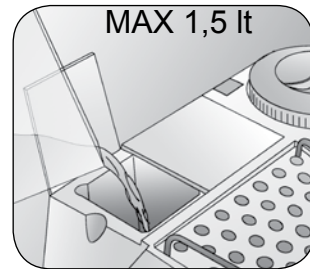

Fig. 4

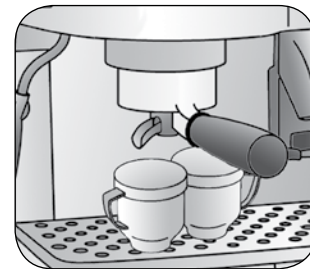

Fig. 14



Fig. 15

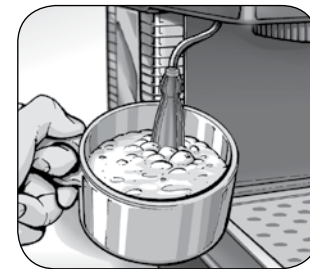

Fig. 16

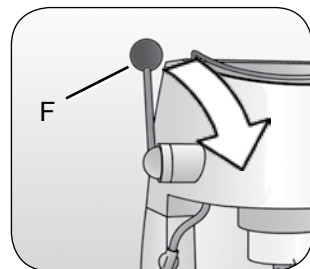

Fig. 5

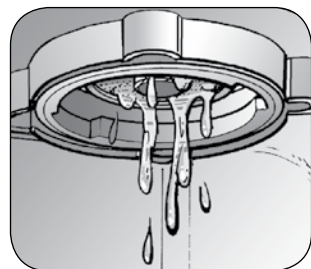

Fig. 6



Fig. 7

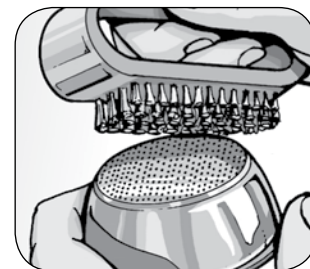

Fig. 17



Fig. 18



Fig. 19

A PROPOSITO DI QUESTO MANUALE

Anche se gli apparecchi sono stati realizzati in conformità con le specifiche Normative europee vigenti e sono pertanto protetti in tutte le parti potenzialmente pericolose, leggete con attenzione queste avvertenze e usate l'apparecchio solo per l'uso cui è stato destinato per evitare infortuni e danni. Tenete a portata di mano questo libretto per future consultazioni. Qualora vogliate cedere questo apparecchio ad altre persone ricordatevi di includere anche queste istruzioni.

Le informazioni riportate in questo manuale sono marcate dai seguenti simboli che indicano:



Pericolo per i bambini



Avvertenza relativa a ustioni



Pericolo dovuto a elettricità



Attenzione - danni materiali



Pericolo di danni derivanti da altre cause

USO PREVISTO

Potete usare la vostra Café Roma per preparare caffè e cappuccino; inoltre grazie alla possibilità di erogare acqua calda si possono preparare anche tè e infusi.

Questo apparecchio non deve essere adibito ad uso commerciale ed industriale.

Questo apparecchio è destinato a essere utilizzato nelle applicazioni domestiche e similari quali:

- nelle zone per cucinare riservate al personale dei negozi, negli uffici e in altri ambienti professionali;
- nelle fattorie;
- utilizzo da parte di clienti di alberghi, motel e altri ambienti a carattere residenziale;
- negli ambienti tipo bed and breakfast.

Ogni altro utilizzo della macchina non è previsto dal Costruttore che si esime da qualsiasi responsabilità per danni di ogni natura, generati da un impiego improprio della macchina stessa. L'uso improprio determina inoltre l'annullamento di ogni forma di garanzia.

RISCHI RESIDUI

Le caratteristiche costruttive dell'apparecchio, oggetto della presente pubblicazione, non consentono di proteggere l'utilizzatore dal getto diretto di vapore o acqua calda.



Attenzione!

Pericolo di ustioni - Nell'erogazione di acqua calda e di vapore, non dirigere i getti verso terzi o verso se stessi. Impugnare il tubo, esclusivamente sulla parte in plastica.



Utilizzare solo contenitori che siano realizzati in materiale "per alimenti".

AVVERTENZE IMPORTANTI

LEGGERE ATTENTAMENTE LE ISTRUZIONI PRIMA DELL'USO.

- L'apparecchio è destinato solo ad uso domestico, e non deve essere adibito ad uso commerciale o industriale.
- Non si assumono responsabilità per uso errato o per impieghi diversi da quelli previsti dal presente libretto.
- Si consiglia di conservare gli imballi originali, poiché l'assistenza gratuita non è prevista per i guasti causati da imballo non adeguato del prodotto al momento della spedizione ad un Centro di Assistenza autorizzato.
- L'apparecchio è conforme alla Direttiva 2006/95/CE e alla Direttiva EMC 2004/108/CE.
- Il livello massimo di rumorosità della macchina in funzione è di 86 dB(A).



Pericolo per i bambini

- L'apparecchio può essere usato da bambini con un'età superiore a 8 anni e da persone che hanno capacità fisiche, sensoriali o mentali ridotte, oppure con mancanza di esperienza o di conoscenza, solo se sono seguiti da una persona responsabile o se hanno ricevuto e compreso le istruzioni e i pericoli presenti durante l'uso dell'apparecchio.

- I bambini non devono giocare con l'apparecchio.
- La pulizia e la manutenzione riportate in questo libretto non devono essere eseguite dai bambini senza la supervisione di una persona adulta.
- Gli elementi dell'imballaggio non devono essere lasciati alla portata dei bambini in quanto potenziali fonti di pericolo.
- Allorché si decida di smaltire come rifiuto questo apparecchio, si raccomanda di renderlo inoperante tagliandone il cavo di alimentazione. Si raccomanda inoltre di rendere innocue quelle parti dell'apparecchio suscettibili di costituire un pericolo, specialmente per i bambini che potrebbero servirsi dell'apparecchio per i propri giochi.



Pericolo dovuto a elettricità

- **Mantenere il cavo di alimentazione fuori dalla portata di bambini con meno di 8 anni.**
- Prima di collegare l'apparecchio alla rete di alimentazione controllare che la tensione indicata sulla targhetta posta al di sotto della macchina corrisponda a quella della rete locale.
- L'uso di prolunghe elettriche non autorizzate dal fabbricante dell'apparecchio può provocare danni e incidenti.
- Prima di procedere all'operazione di riempimento del serbatoio dell'acqua, scollegare l'apparecchio dalla presa di corrente.
- Se il cavo di alimentazione è danneggiato, esso deve essere sostituito dal costruttore o dal suo servizio Assistenza Tecnica o comunque da una persona con qualifica simile, in modo da prevenire ogni rischio.
- Non mettere mai le parti sotto tensione a contatto con l'acqua: può generarsi un cortocircuito!
- Togliere la spina dalla presa prima di ogni intervento di pulizia o di manutenzione.
- Non immergere l'apparecchio in acqua o altri liquidi.
- **Spegnere sempre l'apparecchio e staccare la spina del cavo di alimentazione dalla presa di corrente elettrica prima di riempire il serbatoio con acqua.**



Pericolo di danni derivanti da altre cause

- Non sollevare l'apparecchio afferrandolo per la vaschetta dell'acqua ma utilizzare le apposite cavità della base di appoggio della macchina.
- Scegliere un ambiente sufficientemente illuminato, pulito e con la presa di corrente facilmente accessibile.
- Evitare di immettere nel serbatoio una quantità eccessiva di acqua.
- **Non lasciare incustodito l'apparecchio mentre è collegato alla rete elettrica.**
- **L'apparecchio deve essere utilizzato e lasciato a riposo su una superficie stabile.**
- **L'apparecchio non deve essere utilizzato se è stato fatto cadere, se vi sono segni di danni visibili o se ha perdite di acqua. Non usare l'apparecchio se il cavo elettrico o la spina risultano danneggiati, o se l'apparecchio stesso risulta difettoso. Tutte le riparazioni, compresa la sostituzione del cavo di alimentazione, devono essere eseguite solamente dal Centro Assistenza Ariete o da tecnici autorizzati Ariete, in modo da**

prevenire ogni rischio.



Avvertenza relativa a ustioni

- Non dirigere mai il getto di vapore o acqua calda verso parti del corpo; manipolare con precauzione il tubo vapore/acqua calda: pericolo ustioni!
- Le parti metalliche esterne dell'apparecchio e del portafiltro non devono essere toccate con l'apparecchio in funzione, in quanto potrebbero causare delle scottature.
- La mancata fuoriuscita di acqua dal portafiltro potrebbe essere dovuta ad un intasamento del filtro Thermocream®. Interrompere l'erogazione ed attendere una decina di secondi. Successivamente rimuovere e disinserire lentamente il portafiltro perché l'eventuale pressione residua potrebbe provocare spruzzi o schizzi. Procedere quindi con la pulizia come indicato nell'apposito paragrafo.



Attenzione - danni materiali

• Collocare la macchina su un piano stabile dove non possa essere rovesciata.

- Non usare la macchina senza acqua, poiché in tale caso la pompa si brucerebbe.
- Non riempire mai il serbatoio dell'acqua con acqua calda o bollente.
- Non posizionare la macchina su superfici molto calde o nelle vicinanze di fiamme libere per evitare che la carrozzeria possa essere danneggiata.
- Il cavo non deve toccare le parti calde della macchina.
- Non utilizzare acqua gassata (addizionata di anidride carbonica).
- Non introdurre mai nel portafiltro sostanze diverse dal caffè in polvere. Si potrebbero causare gravi danni all'apparecchio.
- Non lasciare la macchina a temperatura ambiente inferiore a 0°C, in quanto il residuo d'acqua nella caldaia potrebbe ghiacciare e provocare dei danni.
- Non usare l'apparecchio all'aperto.
- Non lasciare l'apparecchio esposto ad agenti atmosferici (pioggia, sole, ecc...).
- Dopo aver staccato la spina di alimentazione e dopo che le parti calde si saranno raffreddate, l'apparecchio dovrà essere pulito esclusivamente con un panno non abrasivo appena inumidito aggiungendo poche gocce di detersivi neutri non aggressivi (non usare mai solventi che danneggiano la plastica).
- Non regolate mai il macinacaffè durante il suo funzionamento, non introducete assolutamente caffè macinato nel macinacaffè, ma esclusivamente caffè in grani.

CONSERVARE SEMPRE QUESTE ISTRUZIONI

Le macchine da caffè ARIETE sono ideali per chi sa gustarsi i piaceri della vita, a cominciare da un buon caffè. Grazie al dispositivo Thermocream® si può sempre ottenere a casa un caffè caldo e cremoso come quello del bar. Infatti, il dispositivo Thermocream® è dotato di un filtro che assicura l'erogazione del caffè a pressione costante. In questo modo si può gustare un caffè con molta crema, dall'aroma intenso e dal gusto pieno e corposo, senza la necessità di pressare energicamente ed utilizzando qualsiasi tipo di miscela purché non troppo fine. Le macchine da caffè Ariete soddisfano anche gli amanti del cappuccino perché grazie al dispositivo Maxi Cappuccino si può ottenere, in pochi secondi, una schiuma ricca e densa. Inoltre caffè subito pronto con le macchine Ariete perché dotate del sistema auto-innesco che consente di fare subito il caffè anche in caso di lungo inutilizzo delle macchine o dopo il riempimento del serbatoio dell'acqua. Buon caffè a tutti con Café Roma di Ariete!

DESCRIZIONE DEI COMPONENTI

- A - Corpo macchina
- B - Pulsante di fermo del regolatore macinatura caffè
- C - Coperchio contenitore caffè
- D - Contenitore caffè in grani con regolatore macinatura
- E - Tappo Dispenser
- F - Leva acqua/vapore
- G - Vano porta accessori
- H - Serbatoio acqua (capacità lt 1,5 livello MAX)
- I - Sportellino riempimento serbatoio
- L - Pannello comandi
- M - Dispositivo flusso continuo caffè macinato
- N - Dispositivo Dispenser con dosatore caffè macinato

- O - Dispositivo Maxi Cappuccino e stilo acqua/vapore
- P - Pressino
- Q - Cassetto recupero acqua
- R - Cassetto recupero acqua
- S - Griglia appoggiatezze
- T - Portafiltro professionale
- U - Filtro Thermocream®
- V - Disco forato in silicone
- W - Disco Thermocream®

Descrizione dei comandi

- 1 Spia accensione
- 2 Spia temperatura caffè
- 3 Spia temperatura vapore
- 4 Spia riempimento Dispenser
- 5 Tasto accensione
- 6 Interruttore erogazione caffè
- 7 Interruttore vapore
- 8 Tasto riempimento dispositivo Dispenser

Dati di identificazione

Nella targhetta posta sotto la base di appoggio della macchina sono riportati i seguenti dati d'identificazione della macchina:

- costruttore e marcatura CE
- modello (Mod.)
- n° di matricola (SN)
- tensione elettrica di alimentazione (V) e frequenza (Hz)
- potenza elettrica assorbita (W)
- numero verde assistenza

Nelle eventuali richieste ai Centri Assistenza Autorizzati, indicare modello e numero di matricola.

FASI PRELIMINARI PER L'USO

Messa in funzione

Controllare che la tensione della rete domestica sia uguale a quella indicata sulla targhetta dati tecnici dell'apparecchio. Posizionare poi la macchina su una superficie piana.

Togliere il serbatoio acqua (H) dal vano della macchina (Fig. 3), riempirlo di acqua naturale fresca fino a livello Max. (It 1,5), e reinserirlo nel vano del corpo macchina. Per assicurare il corretto funzionamento della macchina premere bene a fondo il serbatoio. Il serbatoio può essere riempito anche dall'alto, versando l'acqua nell'apposito vano dopo aver sollevato lo sportellino (I) Fig. 4. Inserire la spina nella presa di corrente.

Prima accensione

Premere l'interruttore generale (5) Fig. 2; si accenderà fissa la spia accensione (1) e la spia (2) inizierà a lampeggiare fino al raggiungimento della giusta temperatura dopodiché rimarrà accesa fissa. Posizionare una tazza sotto al dispositivo Maxi Cappuccino e abbassare la leva acqua/vapore (Fig. 5 - F) premendo contemporaneamente l'interruttore di erogazione caffè (6) facendo uscire l'eventuale aria o acqua contenuta nel circuito. Riempire almeno una tazza con quest'acqua. Rialzare la leva acqua/vapore (F) e interrompere l'erogazione caffè premendo il tasto (6).

Si consiglia di ripetere questa operazione ogni volta che la macchina viene riaccesa dopo diversi giorni di non utilizzo.

Per il normale riempimento del serbatoio alzare lo sportellino (I) e versare acqua naturale fresca nell'apposito vano (Fig. 4). Introdurre del caffè in grani nel contenitore (D) Max. 230 gr (Fig. 7).

Il caffè può essere macinato più o meno finemente a seconda del grado di macinatura desiderato.

Per variare il grado di macinatura, premere il pulsante di fermo (B) e ruotare il macinacaffè a destra o sinistra secondo la scala numerata (Fig. 8).

L'operazione deve essere eseguita assolutamente con il macinacaffè spento.

Durante il funzionamento del macinacaffè, la fase di riscaldamento della caldaia e la funzione erogazione sono escluse.

Scelta del tipo di dispositivo erogatore del caffè macinato

La macchina è corredata di due dispositivi intercambiabili:

- 1) dispositivo a "Flusso Continuo" (M), Fig. 1 permette la macinatura istantanea del caffè. Inserire il portafiltro nell'apposita forcella in modo da premere il pulsante (M/a) posto sotto l'uscita del caffè macinato, Fig. 9.
- 2) dispositivo "Dispenser /Dosatore" (N) Fig. 10. Per riempire il Dispenser di caffè macinato, premere l'interruttore (8) Fig. 2 fino al riempimento; azionare la levetta del dosatore una o due volte quante sono le tazzine di caffè desiderate tenendo il portafiltro inserito nella forcella. Per il disinserimento, tirare verso di Voi i dispositivi (M) o (N).

Nel caso in cui il macinacaffè si blocchi, la spia (4) di riempimento dispencer inizia a lampeggiare. La causa potrebbe essere dovuta alla presenza di impurità fra i chicchi di caffè.

Per sbloccare il macinacaffè premere il pulsante (8) di riempimento del dispositivo dispencer in modo da spegnere la spia lampeggiante. Premere nuovamente il tasto (8) per far ripartire il macinacaffè. Se non riparte e rimane ancora bloccato con la spia (4) lampeggiante, premere il tasto (8) per spegnere il macinacaffè. Premere il pulsante (B) di sblocco e ruotare ripetutamente verso destra e sinistra il macinacaffè. Riprovare ad far ripartire il macinacaffè.

Per facilitare lo sblocco posizionare il macinacaffè verso la macinatura più grossa (posizioni 12-14). Se dopo vari tentativi l'operazione non riesce, rivolgersi al più vicino Centro di Assistenza Autorizzato.

COME FARE IL CAFFÈ

Controllare il livello dell'acqua nel serbatoio (H). Verificare che il serbatoio sia inserito correttamente nella sua sede. Inserire nel portafiltro il disco Thermocream® (W), il disco forato in silicone (V) e il filtro Thermocream® (U) nell'ordine indicato (Fig. 11). Dosare il caffè nel portafiltro (Fig. 9) con il dispositivo di erogazione che avete scelto e pressatelo leggermente con il pressino (Fig. 12). Innestare il portafiltro nell'apposita sede.

Attenzione!

Serrare bene il portafiltro assicurandosi di averlo ben agganciato alla flangia (Fig. 13).

Se viene inserita una quantità eccessiva di polvere di caffè all'interno del filtro, può risultare difficoltoso stringere a fondo nella sua sede il portafiltro e/o durante l'erogazione del caffè si possono avere perdite dal portafiltro.

Controllare che il tasto della funzione vapore non sia stato inavvertitamente premuto.

È consigliabile lasciar riscaldare il portafiltro tenendolo inserito nella sua sede per qualche minuto prima di fare un caffè in modo da avere anche il primo caffè ben caldo. Questo non sarà necessario per i successivi caffè.

La macchina sarà pronta all'uso, quando la spia (2) Fig. 2 da lampeggiante diventa fissa. Premere quindi l'interruttore erogazione caffè (6). Per cessare l'erogazione ripremere l'interruttore (6). La dose massima per un caffè è di 50 ml.

Attenzione!

Come per le macchine da caffè professionali non togliere il portafiltro quando l'interruttore erogazione (6) è inserito.

Attenzione!

Al termine dell'erogazione del caffè attendere almeno una decina di secondi prima di disinserire il portafiltro; per rimuovere il portafiltro ruotarlo lentamente da destra verso sinistra onde evitare spruzzi o schizzi di acqua o caffè.

Quando la macchina è ferma in stand-by, la spia (2) si spegnerà e accenderà periodicamente, mostrando l'intervento del termostato della caldaia, che serve a mantenere ottimale la temperatura dell'acqua.

Se si dovessero verificare piccoli sbuffi di vapore dalla sede di aggancio del portafiltro, il fenomeno è da ritenersi assolutamente normale.

Il sistema Thermocream® di ARIETE è stato studiato appositamente per soddisfare al meglio tutte le esigenze del consumatore, e si compone di due elementi: il filtro Thermocream® (U) con il disco forato in silicone (V) che favoriscono la formazione della crema, ed il disco Thermocream® (W).

Una costante pulizia dei tre componenti ne favorisce un perfetto mantenimento nel tempo.

COME FARE UN CAPPUCCINO

Prima di usare il dispositivo Maxi Cappuccino assicuratevi di aver disinneonato il portafiltro dalla sua sede.

Per fare un cappuccino, un cioccolato caldo, o solo per riscaldare qualsiasi altra bevanda, premere l'interruttore vapore (7) (Fig. 2). La spia luminosa (2) si spegnerà e la spia luminosa (3) del pulsante vapore inizierà a lampeggiare; quando la spia (3) da lampeggiante diventerà fissa, la macchina sarà pronta per erogare vapore.



Se nella fase di attesa vapore si dovessero verificare piccoli sbuffi di vapore dal portafiltro, il fenomeno è da ritenersi assolutamente normale.

Abbassare la leva acqua/vapore (F) Fig. 5, dopo aver posizionato un bicchiere sotto lo stilo Maxi Cappuccino (O) Fig. 15. Uscirà per prima una piccola quantità di acqua e subito dopo un forte getto di vapore. Interrompere quindi l'erogazione del vapore e rialzando la leva (F), disporre sotto lo stilo il bricco del latte da montare, riaprire il flusso di vapore abbassando la leva gradualmente e immergere a fondo lo stilo nel latte: in pochi attimi vedrete salire una schiuma densa e cremosa, Fig. 16.

Terminata l'operazione disattivare la funzione vapore premendo nuovamente il tasto vapore (7). La spia vapore (3) si spegnerà.

Dopo ogni utilizzo erogare il vapore per alcuni secondi per liberare il foro da eventuali residui di latte.

RIUTILIZZO PER CAFFÈ

Premere il tasto (7) per escludere la funzione vapore. Per passare dalla produzione di vapore a quella di caffè occorre far raffreddare la caldaia. Premere l'interruttore erogazione caffè (6) e fare uscire acqua dalla sede di aggancio del portafiltro fino a quando la spia luminosa (2) si spegnerà. Attendere che la spia si accenda di nuovo prima di fare il caffè.

COME FARE TÈ O INFUSI

Dopo aver effettuato le operazioni descritte nel capitolo "Fasi preliminari per l'uso", posizionare una tazza sotto lo stilo Maxi Cappuccino (O); abbassare la leva acqua/vapore (F) e premere contemporaneamente gli interruttori (6) di erogazione caffè e del vapore (7).

L'acqua inizierà a fuoriuscire dallo stilo Maxi Cappuccino (O). Per interrompere l'erogazione premere l'interruttore caffè (6). Rialzare la leva vapore.

CONSIGLI UTILI PER OTTENERE UN BUON ESPRESSO ALL'ITALIANA

Il caffè macinato nel portafiltro dovrà essere pressato leggermente. Un caffè più forte o meno forte dipende dal grado di macinatura del caffè e dalla quantità di esso immessa nel portafiltro. Pochi secondi sono il tempo sufficiente perché il caffè scenda nelle tazzine. Se il tempo di erogazione è superiore significa che la macinatura è troppo fine o che la polvere immessa nel portafiltro è stata pressata eccessivamente.

PULIZIE PERIODICHE



Attenzione!

Tutte le operazioni di pulizia sotto indicate devono essere effettuate a macchina spenta e con la spina elettrica scollegata dalla presa di corrente.



Attenzione!

Una manutenzione ed una pulizia regolari preservano e mantengono efficiente la macchina per un periodo maggiore. Non lavare mai i componenti della macchina in lavastoviglie. Non utilizzare getti di acqua diretta.



Attenzione!

Ogni intervento va eseguito a macchina fredda.

Pulizia del filtro contenente il macinato

Verificare che i fori non si otturino e nel caso ripulirli con uno spazzolino (Fig. 17). Far erogare acqua bollente con il portafiltro inserito senza la polvere, per sciogliere o rimuovere eventuali residui di caffè o impurità.



Attenzione!

Rimuovere e disinserire lentamente il portafiltro perché l'eventuale pressione residua potrebbe provocare spruzzi o schizzi.

Si consiglia di pulire accuratamente il filtro (U) ogni circa 3 mesi, utilizzando le pastiglie detergenti COFFEE CLEAN di Ariete reperibili presso i punti vendita ed i Centri Assistenza Autorizzati seguendo le istruzioni contenute nella confezione oppure, in alternativa, utilizzando una pastiglia di detersivo semplice (senza aggiunta di brillantante o altri additivi chimici) per lavastoviglie nel seguente modo:

- Inserire una pastiglia di detersivo da lavastoviglie nel filtro (senza caffè) quando la macchina è ben calda (dopo almeno 5 minuti di riscaldamento).
- Agganciare il portafiltro alla macchina e mettere un recipiente sotto il portafiltro.
- Premere il tasto caffè per avviare l'erogazione dell'acqua e erogare acqua per 15-20 secondi.
- Interrompere l'erogazione e lasciare agire la pastiglia per almeno 15 minuti mantenendo il portafiltro inserito sulla macchina.
- Ripetere l'operazione di erogazione dell'acqua facendo funzionare la pompa per circa 15-20 secondi e poi lasciando



riposare per altri 15-20 secondi fino ad esaurire due serbatoi di acqua.

- Rimuovere il portafiltro dalla macchina, estrarre il filtro e sciacquarlo bene sotto l'acqua corrente del rubinetto.
- Spegnerla macchina, scollegare il cavo di alimentazione dalla presa di corrente e pulire con una spugna la sede di aggancio del portafiltro per rimuovere eventuali residui di detersivo dalla doccia.
- Riaccendere la macchina, agganciare nuovamente il portafiltro ed erogare ancora almeno 2 tazze di acqua per completare il risciacquo.

Se la macchina da caffè viene utilizzata quotidianamente si consiglia di effettuare l'operazione di pulizia almeno ogni tre mesi.

Pulizia del disco in silicone

Lavare il disco in silicone (V) sotto l'acqua corrente piegandolo leggermente ai lati in modo da liberare il foro centrale da eventuali residui di caffè che potrebbero ostruirlo (Fig. 18).

Pulizia della sede del portafiltro

Con l'uso si può verificare, nella sede di aggancio del portafiltro, una sedimentazione di fondi di caffè, che possono essere rimossi con uno stuzzicadenti, con una spugna (Fig. 19), oppure lasciando scorrere acqua senza portafiltro inserito (Fig. 6).



Attenzione!

Non lavare il portafiltro in lavastoviglie

Pulizia del dispositivo Maxi Cappuccino



Attenzione!

Eseguire l'operazione quando il tubo cromato è freddo per evitare scottature.

Svitare il dispositivo (O) dal tubetto, e lavarlo con acqua corrente. Il tubetto può essere pulito con un panno non abrasivo. Riavvitare il cappuccinatore fino alla fine della corsa. Se necessario ripulire con uno spillo il forellino di uscita del vapore. Dopo ogni utilizzo erogare il vapore per alcuni secondi per liberare il foro da eventuali residui.

Pulizia della griglia e dei cassettei recupero acqua

Ricordarsi di svuotare di tanto in tanto i cassettei recupero acqua (Q) ed (R).

Sfilare i due cassettei dalla macchina, svuotarli e lavarli sotto l'acqua corrente. Lavare anche la griglia appoggiatazze (S).

Pulizia del corpo macchina



Attenzione!

Pulire le parti fisse della macchina usando un panno umido non abrasivo per non danneggiare la carrozzeria.

Pulizia del serbatoio

Si consiglia di pulire periodicamente l'interno del serbatoio con una spugna o un panno umido.

DECALCIFICAZIONE

Una buona manutenzione ed una regolare pulizia preservano e mantengono efficiente la macchina per un periodo maggiore limitando notevolmente i rischi di formazione di depositi calcarei nell'apparecchio. Se nonostante ciò, dopo qualche tempo, la funzione dell'apparecchio dovesse essere compromessa, in seguito all'uso frequente di acqua dura e molto calcarea, si può procedere alla decalcificazione della macchina per eliminare il malfunzionamento. Utilizzate per questo scopo esclusivamente il prodotto decalcificante NOCAL di Ariete a base di acido citrico. Questo prodotto si può reperire facilmente nei centri di assistenza tecnica Ariete. Ariete non si assume alcuna responsabilità per danni ai componenti interni della macchina da caffè arrecati dall'uso di prodotti non conformi a causa della presenza di additivi chimici. In caso di necessità di una decalcificazione, osservate le indicazioni sul foglio di istruzioni del prodotto decalcificante.

MESSA FUORI SERVIZIO

In caso di messa fuori servizio della macchina occorre sconnetterla elettricamente, svuotare il serbatoio dell'acqua e la vaschetta raccogliogocce e ripulirla (vedi paragrafo "Pulizia dell'apparecchio").

In caso di rottamazione si dovrà provvedere alla separazione dei vari materiali utilizzati nella costruzione della macchina e provvedere al loro smaltimento in base alla loro composizione e alle disposizioni di legge vigenti nel Paese di utilizzo.

COME RIMEDIARE AI SEGUENTI INCONVENIENTI



Attenzione!

In caso di anomalie di funzionamento, spegnere immediatamente la macchina, e sfilare la spina dalla presa elettrica.

PROBLEMI	CAUSE	RIMEDI
La macchina non eroga acqua bollente per infusi.	Probabilmente è entrata aria nel circuito e ciò ha disinnescato la pompa.	Verificare che il serbatoio sia ben inserito ed il livello non sia sceso sotto il minimo indicato dall'apposito riferimento riportato sullo stesso. Ripetere le operazioni descritte nel paragrafo "Fasi preliminari per l'uso".
	Foro di uscita vapore dello stilo erogatore ostruito.	Stasare con uno spillo eventuali incrostazioni formatosi nel foro dello stilo erogatore.
La macchina non eroga vapore.	C'è poca acqua e la pompa non aspira.	Controllare che il livello dell'acqua nel serbatoio sia regolare e in caso riempire con acqua naturale fresca.
	Foro di uscita vapore dello stilo erogatore ostruito.	Stasare con uno spillo eventuali incrostazioni formatosi nel foro dello stilo erogatore.
Fuoriuscita di vapore dai bordi del portafiltro.	Si sta cercando di erogare il caffè con la funzione vapore inserita. Controllare che il tasto della funzione vapore non sia stato inavvertitamente premuto.	Interrompere l'erogazione del caffè. Premere il tasto (7) per disinserire la funzione vapore. Attendere che la spia (2) da lampeggiante rimanga accesa fissa prima di preparare un nuovo caffè.
Fuoriuscita di caffè dai bordi del portafiltro.	Probabilmente nel portafiltro è stata immessa una quantità eccessiva di caffè macinato che ha impedito di stringere a fondo il portafiltro nella sua sede.	Rimuovere e disinserire lentamente il portafiltro perché l'eventuale pressione residua potrebbe provocare spruzzi o schizzi. Ripulire la sede di aggancio con una spugnetta (Fig. 19). Ripetere l'operazione, immettendo nel filtro la giusta quantità di caffè.
	Sulla guarnizione della sede di aggancio del portafiltro sono rimasti residui di caffè macinato.	Provvedere a ripulire la guarnizione con uno stuzzicadenti o con una spugnetta (Fig. 19).
	Il foro del disco in silicone (V) è otturato.	Lavare il disco in silicone (V) sotto l'acqua corrente piegandolo leggermente ai lati in modo da liberare il foro centrale da eventuali residui di caffè che potrebbero ostruirlo (Fig. 18).
	Il filtro contenente macinato ha i forellini di uscita ostruiti.	Rimuovere e disinserire lentamente il portafiltro perché l'eventuale pressione residua potrebbe provocare spruzzi o schizzi. Ripulire con uno spazzolino o uno spillo il foro del filtro. Detergere il filtro utilizzando le pastiglie COFFEE CLEAN di Ariete seguendo le istruzioni riportate nella confezione.
L'erogazione del caffè non avviene o avviene troppo lentamente.	Il disco forato presente nella sede di aggancio del portafiltro ha i fori ostruiti.	Azionare la macchina senza portafiltro facendo defluire l'acqua. Se l'acqua continua a non uscire uniformemente da tutti i fori, eseguire la pulizia anticalcare utilizzando il prodotto Ariete NOCAL reperibile nei centri di assistenza Ariete seguendo le istruzioni riportate nella confezione.
	Il filtro contenente macinato ha i forellini di uscita ostruiti.	Rimuovere e disinserire lentamente il portafiltro perché l'eventuale pressione residua potrebbe provocare spruzzi o schizzi. Ripulire con uno spazzolino o uno spillo il foro del filtro. Detergere il filtro utilizzando le pastiglie COFFEE CLEAN di Ariete seguendo le istruzioni riportate nella confezione.
	Miscela di caffè macinata troppo fine.	Provare ad utilizzare miscele di caffè a grana più grossa.
	Miscela di caffè troppo pressata.	Pressare il caffè nel filtro con minor pressione.
	Il serbatoio non è ben inserito.	Inserire bene il serbatoio spingendolo a fondo.
	Il foro del disco in silicone (V) è otturato.	Lavare il disco in silicone (V) sotto l'acqua corrente piegandolo leggermente ai lati in modo da liberare il foro centrale da eventuali residui di caffè che potrebbero ostruirlo (Fig. 18).
	C'è poca acqua e la pompa non aspira.	Controllare che il livello dell'acqua nel serbatoio sia regolare e in caso riempire con acqua naturale fresca

PROBLEMI	CAUSE	RIMEDI
Il caffè è troppo acquoso e freddo.	La miscela è stata macinata troppo grossa.	Per ottenere un caffè più concentrato e più caldo, si deve usare una miscela più finemente macinata. In ogni caso questo problema si elimina grazie al Sistema Thermocream®, che assicura sempre un caffè bollente ed una ricca crema, anche con caffè macinato grosso.
Macinacaffè bloccato.	Probabile presenza di impurità fra i chicchi di caffè.	Premere il tasto (8) per interrompere la macinatura. Premere il tasto (B) di sblocco del macinacaffè e ruotare ripetutamente il contenitore da sinistra verso destra e riprovare. Se il problema persiste provare a impostare una macinatura più grossa (posizioni 12-14).

WITH REGARD TO THIS MANUAL

Even if the appliances are made in conformity with the European regulatory specifications in force and therefore all potentially hazardous parts are protected. Carefully read these warnings and use the appliance only for the use it is designed for in order to prevent accidents and damage. Keep this manual close by for future consultation. If you should decide to give this appliance to other people, remember to also include these instructions.

The information provided in this manual is marked with the following symbols indicating:



Danger for children



Warning of burns



Danger due to electricity



Warning – material damage



Danger of damage originating from other causes

INTENDED USE

You may use your Café Roma Deluxe to prepare coffee and cappuccino, and thanks to the possibility of dispensing hot water, you can also prepare tea and tisanes.

This appliance must not be used for commercial or industrial purposes.

This appliance is designed solely for household and similar uses such as:

- in cooking areas used by personnel of shops, offices and other professional environments;
- on farms;
- guests of hotels, motels and other residential environments;
- bed and breakfast type of environments

No other use of the machine is contemplated by the manufacturer, which is exempt from any liability for all types of damages caused by improper use of the machine. Improper use also results in any form of warranty being forfeited.

RESIDUAL RISKS

The construction characteristics of the appliance this publication refers to do not allow the user to be protected from a direct jet of steam or hot water.



Warning!

Danger of burns – When dispensing hot water and steam, do not direct the jets towards others or yourself. Hold only the plastic part of the tube.



Use only containers made of material "for foods".

IMPORTANT SAFEGUARDS

READ THE INSTRUCTIONS CAREFULLY BEFORE USE.

- This appliance is designed only for private use, and is therefore to be considered unsuitable for commercial or industrial purposes.
- We decline any responsibility resulting from misuse or any use other than those covered in this booklet.
- We suggest you keep the original box, as our free-of-charge service does not cover transportation damage due to inadequate packaging of the product when sent to an Authorised Service Centre.
- This product complies with the 2006/95/EC Directive and EMC Directive 2004/108/EC.
- The maximum operating noise level for this appliance is 86 dB(A).



Danger for children

- This appliance can be used by children aged from 8 years and above and persons with reduced physical, sensory or mental capabilities or lack of experience and knowledge if they have been given supervision or instruction concerning use of the appliance in a safe way and understand the hazards involved.

- Children shall not play with the appliance.
- Cleaning and user maintenance shall not be made by children without supervision.
- Do not leave the packing components near children because they are potentially dangerous.
- In the event that this appliance is to be disposed of, it is recommended that the power chord be cut. It is also recommended that all potentially dangerous components are rendered harmless to prevent children from hurting themselves when playing with the apparatus.



Danger due to electricity

- Do not leave the power cord within the reach of children under the age of 8 years.
- Before connecting the appliance to the power supply, make sure that the voltage indicated on the plate on the bottom of the machine corresponds to the local mains voltage.
- The use of extension leads, which have not been authorised by the appliance manufacturer, may cause damage and accidents.
- Before filling the tank with water, remember to always disconnect the appliance at the socket.
- If the electric cable is damaged it must be replaced by the manufacturer or its Technical Assistance Service, or in any case by a person with similar qualifications.
- Never let the live parts come into contact with water: this may cause a short circuit!
- Unplug before any cleaning or maintenance operations.
- Do not immerse the appliance in water or other liquids.
- The plug must be removed from the socket-outlet before the boiler is filled with water.



Danger of damage originating from other causes

- Do not lift the appliance from the water tank; instead use the cavities found at the base of the machine.
- Choose a sufficiently well lit and clean environment, with an easily accessible electric socket.
- Avoid putting excessive quantities of water into the tank.
- Never leave the appliance unattended when it is connected to the power supply.
- When placing the iron on its stand, ensure that the surface on which the stand is placed is stable.
- The appliance is not to be used if it has been dropped, if there are visible sign of damage or if it is leaking. Do not use the appliance if the power cord or the plug are damaged, or if the appliance is faulty. To prevent any accident, all repairs, including the replacement of the power cord, must be carried out by an Authorised Service Centre or, in any case, by qualified personnel.
- Do not use the appliance if the power cord appears to be damaged, with parts showing burns, etc...; an authorised Ariete service centre must repair and replace the power cable, under penalty of the warranty being forfeited.



Warning of burns

- Never direct the steam or hot water jet towards parts of the body; handle the steam/hot water spout with care: risk of scalding!
- The appliance's external metallic parts and the filter holder must not be touched when the machine is functioning as it could cause burns.
- If water does not come out of the filter holder, it may be because the Thermocream® filter is clogged. Stop the brewing and wait ten seconds. Remove and disconnect the filter holder because any remaining pressure could cause splashes or squirts. Then clean as explained in the relevant paragraph.



Warning – material damage

• Place the machine on a stable surface where it cannot be knocked over.

- Never use the machine without water because the pump will burn out.
- Never fill the water tank with hot or boiling water.
- Do not place the machine on very hot surfaces or near open flames in order to prevent damage to the body.
- The cable must not touch any hot parts of the machine.
- Do not use sparkling water (with added carbon dioxide).
- Never put substances other than ground coffee into the filter holder. They could cause serious damage to the appliance.
- Do not leave the machine at a room temperature below 0°C because the water remaining in the boiler could freeze and cause damage.
- Never use the appliance outdoors.
- Do not expose the appliance to atmospheric agents (rain, sun...).
- Before cleaning the appliance always unplug it and allow it cool down. Clean only with a non-abrasive cloth that has been slightly dampened with water, adding a few drops of mild, non-aggressive detergent (never use solvents that damage plastic).
- Do not adjust the coffee grinder when it is functioning. Never introduce ground coffee in the coffee grinder, only coffee beans must be used.

KEEP THESE INSTRUCTIONS IN A SAFE PLACE

ARIETE coffee makers are for those who know how to enjoy the pleasures of life, beginning with a good cup of coffee. The innovative Thermocream® device gives you hot and rich coffee shop espresso, right at home. In fact, Thermocream® is designed with a filter that ensures coffee brewing at constant pressure. In this manner it is possible to enjoy very creamy coffee with an intense aroma and full-bodied flavour, without the necessity of pressing energetically, and by using whatever type of blend as long as it is not too fine. Ariete coffee makers also satisfy cappuccino lovers as they have a Maxi Cappuccino attachment that allows you to obtain, in a few seconds, a rich and dense froth in less than ten seconds. Furthermore, the coffee is ready instantly with Ariete makers as they have an auto-priming system which allows a cup of coffee to be made immediately, even if the maker has not been used for a long time or after filling the water tank.

Enjoy your coffee with Café Roma Ariete!

DESCRIPTION OF COMPONENTS

- A - Machine body
- B - Lock button of the coffee grinding regulator
- C - Tank cover
- D - Coffee beans tank, grinding regulator
- E - Dispenser cover
- F - Water/steam lever
- G - Accessories box
- H - Water tank (capacity 1,5 lt MAX level)
- I - Tank filler flap
- L - Control panel
- M - Continuous flow device of ground coffee
- N - Dispenser with ground coffee measure
- O - Maxi Cappuccino attachment and stylus for water and steam supply
- P - Press
- Q - Water collection tray
- R - Water collection tray

- S - Cup grille
- T - Professional filter holder
- U - Thermocream® Filter
- V - Perforated silicone disc
- W - Thermocream® Disc

EN

Control description

- 1 On/off light
- 2 Coffee temperature light
- 3 Steam temperature light
- 4 Dispenser filler light
- 5 On/Off button
- 6 Coffee brewing button
- 7 Steam button
- 8 Dispenser filler device button

Identification data

The following machine identification data are shown on the plate found underneath the machine's standing base:

- manufacturer and CE mark
- model (Mod.)
- serial number (SN)
- electrical supply voltage (V) and frequency (Hz)
- absorbed electric power (W)
- assistance toll-free number

Always give the model and serial number to the Authorised Service Centres when requesting assistance.

PRELIMINARY PHASES FOR USE

Starting the appliance

Check that the voltage of the domestic network is the same as that indicated on the technical information plate of the appliance. Place the appliance on a flat surface.

Remove the water tank (H) from the opening on the machine (Fig. 3), fill with fresh natural water up to the Max mark (1.5 lt), and refit it into its housing onto the body. In order to guarantee the correct operation of the appliance, push the tank down as far as it will go. The tank may also be filled from the top, by pouring water through the opening and after lifting the filler cap (I), Fig. 4. Plug the appliance into the mains.

Starting the first time

Press the main switch (5) Fig. 2; the power light (1) will light up and light (2) will start blinking until the operating temperature has been reached. Put a cup underneath the Maxi Cappuccino device and lower the water/steam lever (Fig. 5 - F), and, at the same time, press the coffee brewing button (6) thus bleeding any air or water out of the circuit. Fill up at least a cupful of water. Lift the water/steam lever (F) back up and stop the brewing cycle by pressing the coffee button (6).

It is recommended that this operation be carried out every time the machine is started after a few days it has not been used.

For the daily refilling of the water tank, lift the filler flap (I) and pour in fresh natural water through the opening (Fig. 4).

Introduce the coffee into the coffee beans tank (D) Max 230 gr (Fig. 7).

Coffee may be ground coarse or fine, as per your personal preferences. To change the grinding level, press the stop button (B) and turn the coffee grinder clock or anticlockwise, following the graded scale, Fig. 8.

This operation must only be performed with the grinder off.

Boiler heating and the dispensing function are cut out while the coffee grinder is operating

Choice of the ground coffee supply device

The appliance is provided with two interchangeable devices:

- 1) "Continuous flow" device (M) Fig. 1 for the coffee instantaneous grinding. Put the filter holder into the specially provided fork so as to press the button (M/a) located underneath the ground coffee opening, Fig. 9.
- 2) "Dispenser/Measuring Device" (N) Fig. 10. Keep the switch (8) Fig. 2 pressed until the ground coffee Dispenser is full: operate the Measuring Device lever once or twice, according to how many cups of coffee you wish to prepare, and keep the filter ring inserted into the fork. To release, pull the devices (M) or (N) in your direction.

If the coffee grinder jams, the dispenser filling indicator lamp (4) starts to blink. The reason might be that there are impurities mixed with the coffee beans.

To unblock the coffee grinder, press the dispenser filling button (8) so that the blinking indicator lamp turns off. Press the

button (8) again to restart the coffee grinder. If it does not restart and is still jammed with the indicator lamp (4) blinking, press the button (8) to turn off the coffee grinder. Press the release button (B) and repeatedly turn the coffee grinder right and left. Try to restart the coffee grinder again.

To make unblocking easier, position the coffee grinder on the coarsest grinding (positions 12-14). If the operation is not successful after several attempts, contact the closest Authorised Service Centre.

HOW TO MAKE COFFEE

Check the water level in the tank (H). Make sure that the water tank is correctly placed into its position. Put the Thermocream® Disc (W), the perforated silicone disc (V) and the Thermocream® Filter (U) into the filter holder in the order indicated (Fig. 11).

Measure the coffee in the filter ring (Fig. 9) with the supply device that you have chosen and slightly press it (Fig. 12). Insert the filter holder into its seat



Warning!

Tighten the filter holder firmly by ensuring it is securely fitted against the flange (Fig. 13).

If too much ground coffee is put inside the filter, turning the filter holder may prove difficult and/or you may get leaks from the filter holder when the coffee is being dispensed.

Check that the steam function button has not been unintentionally pressed.

It is advisable to let the filter holder heat up a few minutes in its seat before making a cup of coffee so that the first cup is piping hot, too. This will not be necessary for the cups of coffee that follow

The appliance will be ready for use, as soon as light (2) Fig. 2 stops blinking and stays lit. Then press the switch for the outflow of the coffee (6). Press it again (6) to stop the coffee outflow. The maximum dose for one coffee is 50 ml.



Warning!

As with professional coffee machines, do not remove the filter ring when the supply switch (6) is turned on: danger of burns!



Warning!

Wait about ten seconds after the coffee has been dispensed before removing the filter holder. To remove it, turn it slowly from right to left so as to prevent splashes or spurts of water or coffee.

When the machine is in stand-by, the lamp (2) will turn on and off periodically. This shows that the boiler thermostat is tripping, which serves to keep the water temperature optimum.

If small puffs of steam come out of the filter holder coupling seat, this phenomenon is to be considered absolutely normal.

The ARIETE Thermocream® system was specially designed to best meet all of the consumer's needs, and is made up of two components: the Thermocream® filter (U), and the Thermocream® disc (W) with the perforated silicone disc (V). Cleaning the three components often, will help guaranteeing its preservation in time.

HOW TO MAKE A CAPPUCCINO

Before using Maxi Cappuccino, make sure you detached the filter holder from its housing.

To brew a cappuccino, or a hot chocolate, or to simply heat up any drink, press the steam button (7), Fig. 2. Light (2) will go off and light (3), on the steam button, will start blinking; as soon as light (3) stops blinking and stays lit, the appliance is ready to produce steam.

When warming up, your appliance may release small puffs of steam from the filter holder; this is perfectly normal.

Lower the water/steam lever (F), Fig.5, after placing a glass underneath the Maxi Cappuccino stylus (O), Fig. 15. A small amount of water from the nozzle will be immediately followed by strong jet of steam. Stop the steam delivery by lifting the lever (F) back up, position a jug containing whipping milk underneath the stylus, reopen the steam flux by slowly lowering the lever and immerse the stylus deep into the milk: in a few seconds you will notice a thick, creamy foam rising up the jug, Fig. 16.

Once the operation is completed, deactivate the steam function by pressing the steam button a second time (7). The steam light (3) will go off.

Dispense the steam for a few seconds after every use in order to free the hole of any milk residue.



REUTILIZATION FOR COFFEE

Press button (7) to exclude the steam function. To switch from steam to coffee, you must let the boiler cool down: press the coffee brewing button (6) and make water come out of the filter holder coupling seat until the indicator light (2) turns off. Wait until the light turns back on before making coffee.

HOW TO MAKE TEA OR TISANES

After performing the operations described in the "Preliminary steps for use" chapter, place a cup underneath the Maxi Cappuccino tube (O); lower the water/steam lever (F) and press the coffee (6) and steam (7) buttons at the same time. Water will start flowing out of the Maxi Cappuccino tube (O). To stop the flow, press the coffee button (6). Lift the steam lever.

USEFUL TIPS FOR OBTAINING A GOOD ITALIAN ESPRESSO

The ground coffee in the filter holder has to be pressed lightly. Whether the coffee is stronger or weaker depends on the degree the coffee is ground, the quantity put into the filter holder and the pressing. Just a few seconds are needed for the coffee to flow down into the cups. If the dispensing time is longer, this means that the coffee is ground too fine or that the coffee put into the filter holder has been pressed too much.

CLEANING THE APPLIANCE



Warning!

All cleaning operations described below must be performed with the machine off and with the electric plug disconnected from the socket-outlet.



Warning!

Regular maintenance and cleaning preserve and keep the machine efficient for a longer amount of time. Never wash machine components in the dishwasher. Do not use direct jets of water.



Warning!

All operations must be performed when the machine is cold.

Cleaning the filter containing the grounds.

Check that the holes are not clogged and if so, clean them with a small brush (Fig. 17). Dispense boiling water from the filter holder with the filter inside, without coffee grounds, in order to dissolve or remove any coffee residue or impurities.



Warning!

Slowly remove and disconnect the filter holder because any remaining pressure could cause splashes or squirts.

It is advisable to thoroughly clean the filter (U) about every 3 months using Ariete COFFEE CLEAN detergent tabs, which can be found at retail stores and the Authorised Service Centres, following the instructions inside the package. As an alternative, you can use a simple dishwasher detergent tab (without added rinse aid or other chemical additives) as follows:

- Put a dishwasher detergent tab into the filter (without coffee) when the machine is hot (after heating for at least five minutes).
- Couple the filter holder to the machine and put a container underneath the filter holder.
- Press the coffee button to start dispensing water, and dispense the water for 15-20 seconds.
- Stop the water supply and let the tab act for at least 15 minutes while keeping the filter holder coupled on the machine.
- Repeat the water dispensing operation by operating the pump for about 15-20 seconds, and then letting it rest for another 15-20 seconds, until two tanks of water are used up.
- Remove the filter holder from the machine, remove the filter and rinse it well under running tap water.
- Turn off the machine, disconnect the power cable from the socket-outlet and clean the coupling seat of the filter holder with a sponge in order to remove any detergent residue from the shower disc.
- Turn the machine back on, couple the filter holder once again and dispense at least 2 cups of water again to complete the rinsing.

If the coffee machine is used daily, it is advisable to carry out the cleaning operation at least every three months.

Cleaning the silicone disc

Wash the silicone disc (V) under running water, bending it slightly on the sides in order to free the centre hole of any residue of coffee grounds that could clog it (Fig. 18).

Cleaning the filter holder seat

With time, coffee residue may accumulate on the filter holder seat. It can be removed with a toothpick, a sponge (Fig. 19), or by letting water run through without fitting the filter holder (Fig. 6).

**Warning!**

Do not wash pod filter in a dishwasher.

Cleaning the Maxi Cappuccino device**Warning!**

Perform this operation when the chrome-plated pipe is cold so as to prevent burns.

Unscrew the device (O) from the small pipe and wash it with running water. The small pipe can be cleaned with a non-abrasive cloth. Screw the cappuccino maker back on as far as it will go. If necessary, clean the small steam outlet hole again with a pin. After use, always let the steam nozzle run for a few seconds so to free the outlet from any possible residue.

Cleaning the grill and water recovery drawers

Remember to empty the water recovery drawers (Q) and (R) from time to time.

Remove the two drawers from the machine, empty them and wash them under running water. Also wash the cup grill (S).

Cleaning the machine body**Warning!**

Clean the fixed parts of the machine using only a damp, non-abrasive cloth so as to not damage the body.

Cleaning the tank

Periodically clean the inside of the tank with a sponge or damp cloth.

DECALCIFICATION

Good maintenance and regular cleaning preserve and keep the machine efficient for a longer amount of time, considerably limiting the risks of lime deposits forming inside the appliance. However, should your coffee machine fail to work properly as a result of the frequent use of hard, high calcium content water, you may perform a decalcification procedure to restore its operational efficiency. For this purpose you must use only Ariete's, citric acid-based decalcifying products (NOCAL). This product is easily found at the Ariete technical service centres. Ariete does not assume any responsibility whatsoever for damage to components inside the coffee machine caused by the use of non-compliant products containing chemical additives. Should you need to decalcify your appliance, please follow the instructions which come with the decalcifying product.

PUTTING OUT OF SERVICE

If you want to put the machine out of service, you must disconnect it electrically, empty the water tank and drip tray and clean it (see the paragraph on "Cleaning the appliance").

In the case of scrapping, you must separate the various materials used in making the machine and dispose of them based on their composition and on the legal provisions in force in the country of use.

TROUBLESHOOTING**Warning!**

If there are problems with operation, immediately turn off the machine and unplug it from the socket-outlet.

PROBLEM	CAUSE	SOLUTIONS
The coffee maker does not supply boiling water for tisanes.	Air has probably entered the circuit and deactivated the pump.	Make sure the tank is properly inserted and that the water is not below the minimum level. Repeat the operations described in the "Preliminary phases for use" paragraph.
	The steam exit hole on the dispenser wand is clogged.	Unclog any deposits that may have formed in the hole of the dispenser wand with a pin.
The coffee maker does not supply steam.	There is little water and the pump does not suck it up.	Check that the water level in the tank is correct. If necessary, fill it with cool tap water.
	The steam exit hole on the dispenser wand is clogged.	Unclog any deposits that may have formed in the hole of the dispenser wand with a pin.
Steam overflowing from the edges of the filter ring.	You are trying to dispense the coffee with the steam function on. Check that the steam function button has not been unintentionally pressed.	Stop dispensing the coffee. Press button (7) to turn off the steam function. Wait for the indicator lamp (2) to change from blinking to steady before preparing new coffee.

PROBLEM	CAUSE	SOLUTIONS
Coffee overflowing from the edges of the filter ring.	Probably an excess amount of ground coffee has been placed in the filter ring preventing the filter ring from being correctly tightened into its housing.	Slowly remove and disconnect the filter holder because any remaining pressure could cause splashes or squirts. Clean the coupling seat with a sponge (Fig. 19). Repeat the operation placing the correct quantity of coffee in the filter.
	Residues of ground coffee have remained on the gasket of the filter holder coupling seat.	Clean the seal with a toothpick or a sponge (Fig. 19).
	The hole of the silicone disc (V) is clogged.	Wash the silicone disc (V) under running water, bending it slightly on the sides in order to free the centre hole of any residue of coffee that could clog it (Fig. 18).
	The exit holes of the filter containing coffee grounds are clogged.	Slowly remove and disconnect the filter holder because any remaining pressure could cause splashes or squirts. Clean the clogged filter hole with a pin. Clean the filter using Ariete COFFEE CLEAN tabs, following the instructions provided in the package.
The coffee is not supplied or flows too slowly.	The holes of the perforated disc in the filter holder coupling seat are clogged.	Turn on the machine without the filter holder, making the water run. If the water still does not come out from all the holes evenly, carry out the descaling cleaning operation using the Ariete NOCAL product found at Ariete service centres, following the instructions provided in the package.
	The exit holes of the filter containing coffee grounds are clogged.	Slowly remove and disconnect the filter holder because any remaining pressure could cause splashes or squirts. Clean the clogged filter hole with a pin. Clean the filter using Ariete COFFEE CLEAN tabs, following the instructions provided in the package.
	The coffee blend is ground too fine.	Try using coarser coffee blends.
	The coffee blend is pressed down too much.	Tamper coffee inside the filter using less pressure.
	The tanks is not inserted well.	Fit the tank securely by pushing it as far as it will go.
	The hole of the silicone disc (V) is clogged.	Wash the silicone disc (V) under running water, bending it slightly on the sides in order to free the centre hole of any residue of coffee that could clog it (Fig. 18).
	There is little water and the pump does not suck it up.	Check that the water level in the tank is correct. If necessary, fill it with cool tap water.
The coffee is too watery and cold.	The blend has been ground too coarsely.	A more finely ground blend must be used to obtain a more concentrated and hotter coffee. Anyhow, this problem is easily solved thanks to the Thermocream® System, which always guarantees hot coffee accompanied by a reach cream, even with coarsely ground beans.
Coffee grinder jammed.	Impurities are probably mixed with the coffee beans.	Press button (8) to stop grinding. Press coffee grinder release button (B) and repeatedly turn the container from left to right, then try again. If the problem persists, try to set coarser grinding (positions 12-14).

A PROPOS DU MANUEL

Même si les appareils ont été réalisés en conformité avec les Normes européennes spécifiques en vigueur, et que toutes les pièces potentiellement dangereuses sont protégées, lisez avec attention ces avertissements et n'utilisez l'appareil que pour ce que il a été conçu, afin d'éviter les blessures et les dommages. Garder ce livret à portée de main pour les futures consultations. Si vous désirez ensuite céder cet appareil à d'autres personnes, rappelez-vous d'inclure ces instructions. Les informations reportées dans ce manuel sont marquées des symboles suivants qui indiquent:



Danger pour les enfants



Avertissements sur les brûlures



Danger électrique



Attention - dégâts matériels



Dangers provenant d'autres causes

UTILISATION PRÉVUE

Vous pourrez utiliser votre Café Roma pour préparer des cafés et des cappuccino; de plus, grâce à la possibilité de faire couler de l'eau chaude, vous pourrez aussi préparer du thé et des infusions.

Cet appareil ne doit pas être utilisé à des fins commerciales et industrielles.

Cet appareil est destiné à une utilisation à des fins domestiques ou semblables comme:

- dans les coins cuisine réservés au personnel des magasins, des bureaux et autres milieux professionnels;
- dans les fermes;
- utilisation par les clients d'hôtel, motel et autres milieux à caractère résidentiel;

dans les milieux du type bed and breakfast.

Le constructeur n'a prévu aucun autre usage de l'appareil et il se dégage de toute responsabilité pour les dégâts de toute nature, générés d'une utilisation inappropriée. Un usage inapproprié déterminerait également l'annulation de toute forme de garantie.

RISQUES RÉSIDUELS

Les caractéristiques de construction de l'appareil, qui sont l'objet de cette publication, ne permettent pas de protéger l'utilisateur du jet direct de vapeur ou d'eau chaude.



Attention!

Danger de brûlure – Pendant l'écoulement de l'eau chaude et de la vapeur, ne pas diriger le jet vers un tiers ou vers soi. N'empoigner le tuyau que sur la partie en plastique.



Utiliser exclusivement des conteneurs en matériau "pour aliments".

REMARQUES IMPORTANTES

LIRE ATTENTIVEMENT LES INSTRUCTIONS AVANT L'UTILISATION.

- L'appareil est destiné seulement à une utilisation domestique et ne doit en aucun cas être servir à des fins commerciales ou industrielles.
- Le constructeur décline toute responsabilité pour une utilisation erronée ou pour des emplois autres que ceux prévus par ce livret.
- Il est conseillé de conserver l'emballage d'origine vu que l'assistance gratuite ne joue pas pour les dommages causés par un emballage du produit non adéquat lors de l'expédition à un service après-vente agréé.
- Cet appareil est conforme à la directive 2006/95/CE et à la directive EMC 2004/108/CE.
- L'émission de bruit de la machine par rapport au poste de travail est de 86 dB(A).



Danger pour les enfants

- Cet appareil ne peut être utilisé par les enfants de plus de 8 ans et par les personnes ayant des capacités physiques, sensorielles ou mentales réduites, ou bien qui manquent d'expérience et de connaissances, à condition d'être accompagnés par un adulte responsable ou d'avoir reçu et compris les ins-

tructions et les dangers découlant de l'usage de l'appareil.

- Les enfants ne doivent pas jouer avec l'appareil.
- Les opérations de nettoyage et d'entretien décrites dans cette notice ne doivent pas être exécutées par les enfants sans la supervision d'un adulte.
- Les éléments de l'emballage ne doivent pas être laissés à la portée des enfants car représentent une source de danger.
- Lorsqu'on décidera de jeter cet appareil, il est recommandé de le mettre hors d'usage en coupant le câble d'alimentation. Il est également recommandé de protéger les parties susceptibles de constituer un danger spécialement pour les enfants qui pourraient se servir de l'appareil pour jouer.



Danger électrique

- **Ne pas laisser le cordon d'alimentation à la portée des enfants ayant moins de 8 ans.**
- Avant de brancher l'appareil au réseau d'alimentation, contrôler que la tension indiquée sur la plaquette placée sous la machine correspond bien à celle du réseau local.
- L'utilisation de rallonges électriques non autorisées par le fabricant de l'appareil peut causer des dommages et provoquer également des accidents.
- Avant d'effectuer l'opération de remplissage du réservoir d'eau, débrancher l'appareil de la prise de courant.
- Le cordon d'alimentation endommagé doit être remplacé par le constructeur ou par son service Après-vente ou dans tous les cas par une personne ayant une qualification équivalente, de manière à éviter tout risque.
- Ne jamais mettre les parties sous tension en contact avec l'eau: cela pourrait engendrer un court-circuit!
- Débrancher la prise de courant avant chaque intervention de nettoyage ou d'entretien.
- Ne jamais tremper l'appareil dans l'eau ni dans tout autre liquide.
- **Toujours éteindre l'appareil et débrancher la fiche du cordon d'alimentation de la prise de courant avant de remplir la chaudière avec de l'eau.**



Dangers provenant d'autres causes

- Ne pas soulever l'appareil en le prenant par le bac à eau mais utiliser les creux de la base d'appui de la machine prévus à cet effet.
- Choisir un endroit assez éclairé, propre et avec une prise de courant facilement accessible.
- Eviter de verser dans le réservoir une quantité excessive d'eau.
- **Ne laissez pas l'appareil sans surveillance lorsqu'il est branché.**
- **L'appareil doit être utilisé et laissé au repos sur une surface stable.**
- **L'appareil ne doit pas être utilisé si il est tombé, s'il présente des signes visibles de détérioration ou s'il perd de l'eau. Ne pas utiliser l'appareil si le câble électrique ou la fiche sont endommagés ou si l'appareil est défectueux. Toutes les réparations, y compris le remplacement du cordon d'alimentation, doivent exclusivement être effectuées dans un centres d'assistance**

après-vente Ariete ou par des techniciens agréés Ariete, de façon à prévenir les risques éventuels.



Avertissements sur les brûlures

- Ne jamais diriger le jet de vapeur ou d'eau chaude vers les parties du corps; manipuler avec précaution le tube vapeur/eau; il y a risque de brûlures!
- Les parties métalliques extérieures de l'appareil et le porte-filtre ne doivent pas être touchées, avec l'appareil en fonction sous peine de brûlures.
- Si l'eau ne sort pas par le porte-filtre, cela pourrait être parce que le filtre Thermocream® est bouché. Interrompre l'écoulement et attendre une dizaine de secondes. Retirer et extraire lentement le porte-filtre: le résidu de pression éventuelle pourrait en effet provoquer un jet ou giclement. Nettoyer donc comme indiqué dans le paragraphe correspondant.



Attention - dégâts matériels

• **Placer la machine sur un plan stable où il n'y a pas risque de la renverser.**

- Ne pas utiliser la machine sans eau pour ne pas griller la pompe.
- Ne jamais remplir le réservoir d'eau à l'eau chaude ou bouillante.
- Ne pas positionner la machine sur des surfaces très chaudes ou près de flammes libres pour éviter ainsi que la carrosserie puisse être endommagée.
- Le cordon ne doit pas toucher les parties chaudes de la machine.
- Ne pas utiliser d'eau gazeuse (avec ajout d'anhydride carbonique).
- Ne jamais introduire d'autres substances que le café en poudre dans le porte-filtre. Cela pourrait endommager gravement l'appareil.
- Ne pas stocker la machine à une température inférieure à 0°C, car l'eau restante dans la chaudière pourrait geler et provoquer des dégâts.
- Ne pas utiliser l'appareil en plein air.
- Ne pas laisser l'appareil exposé aux agents atmosphériques (pluie, soleil ect...).
- Après avoir débranché la prise d'alimentation et lorsque les parties chaudes ont refroidi, l'appareil doit être nettoyé exclusivement avec un linge non abrasif à peine humide et seulement quelques gouttes de détergents neutres non agressifs (ne pas utiliser de solvants qui détériorent le plastique).
- Ne jamais régler le moulin à café pendant son fonctionnement. Ne jamais introduire de café moulu dans le moulin, mais exclusivement du café en grains.

• TOUJOURS CONSERVER CES INSTRUCTIONS

Les machines à café ARIETE sont idéales pour tous ceux qui savent apprécier les plaisirs de la vie, à commencer par un bon petit café. Grâce au dispositif Thermocream®, on peut toujours obtenir, chez soi, un bon café chaud et crémeux comme au bar. En effet, le dispositif Thermocream® est muni d'un filtre qui assure le débit du café à une pression constante. De cette manière, on peut déguster un café très crémeux, d'un arôme très intense et d'une saveur pleine et forte, sans pour cela avoir besoin d'exercer de pression énergétique et seulement en utilisant n'importe quel mélange de café pas trop fin. Les machines à café Ariete sont en mesure de satisfaire également les amateurs de cappuccino car grâce à son dispositif Maxi Cappuccino, il est possible d'obtenir, en quelques secondes, une crème riche et dense. En outre, le café est toujours prêt avec les machines Ariete car elles sont équipées d'un système d'auto-amorçage permettant de préparer tout de suite le café même en cas de longue inactivité de la machine et seulement après avoir rempli le réservoir d'eau. Bon café à tous avec Café Roma Plus ARIETE.

DESCRIPTION DES COMPOSANTS

- A - Corps machine
- B - Poussoir de blocage du régulateur de la mouture
- C - Couvercle récipient à café
- D - Récipient café en grains, régulateur de mouture
- E - Bouchon Dispenser
- F - Levier eau/vapeur
- G - Compartiment des accessoires
- H - Réservoir d'eau (capacité lt. 1,5 niveau MAX.)
- I - Volet de remplissage du réservoir

- L - Panneau des commandes
- M - Dispositif débit continu café moulu
- N - Dispositif Dispenser avec doseur café moulu
- O - Dispositif Maxi Cappuccino et distributeur eau-vapeur
- P - Doseur
- Q - Tiroir de récupération de l'eau
- R - Tiroir de récupération de l'eau
- S - Grille d'appui des tasses
- T - Porte filtre professionnel
- U - Filtre Thermocream®
- V - Disque perforé en silicone
- W - Disque Thermocream®

Description des commandes

- 1 Voyant allumage
- 2 Voyant température du café
- 3 Voyant température de la vapeur
- 4 Voyant remplissage Dispenser
- 5 Touche de mise en marche
- 6 Interrupteur débit du café
- 7 Interrupteur vapeur
- 8 Touche remplissage dispositif Dispenser

Données d'identification

Sur la plaquette placée en-dessous de la base d'appui de la machine, on a reporté les données d'identification de la machine suivantes:

- constructeur et marque CE
- modèle (Mod.)
- n° de matricule (SN)
- tension électrique d'alimentation (V) et fréquence (Hz)
- puissance électrique absorbée (W)
- numéro vert assistance

Pour les éventuelles demandes aux centres d'assistance agréés, indiquer le modèle et le numéro de matricule.

OPERATIONS AVANT L'EMPLOI

Mise en marche

Contrôler que la tension du réseau soit identique à celle qui figure sur la plaquette des caractéristiques techniques de l'appareil. Placer la machine sur une surface horizontale.

Enlever le réservoir à eau (H) du compartiment de la machine (Fig. 3), le remplir avec de l'eau naturelle froide jusqu'au niveau Max. (lit 1,5), et le remettre dans le compartiment du corps de machine. Pour assurer un fonctionnement correct de la machine, bien appuyer à fond sur le réservoir. Le réservoir peut également être rempli par le haut, en versant l'eau dans le conteneur prévu à cet effet, après avoir soulevé le volet (I) Fig. 4. Introduire la fiche dans la prise de courant.

Premier allumage

Appuyer sur l'interrupteur général (5) Fig. 2; le voyant "marche" reste allumé (1) et le voyant (2) commence à clignoter jusqu'à ce que la bonne température soit atteinte; après quoi, la lumière reste fixe. Placer une tasse en-dessous du dispositif Maxi Cappuccino et baisser le levier eau/vapeur (Fig. 5 - F), et dans le même temps, appuyer sur l'interrupteur de débit du café (6) en faisant sortir l'air ou l'eau contenue dans le circuit. Remplir au moins une tasse de cette eau. Relever le levier eau/vapeur (F) et arrêter le débit de café en appuyant sur la touche (6).

Il est conseillé de répéter cette opération toutes les fois que la machine est rallumée après plusieurs jours d'inactivité.

Pour un remplissage normal du réservoir lever le volet (I) et verser de l'eau naturelle froide dans le conteneur prévu à cet effet. (Fig. 4). Introduire du café en grains dans le récipient (D) Max. 230 gr (Fig. 7).

Le café peut être moulu plus ou moins finement en fonction du degré de mouture désiré. Pour changer le degré de mouture, appuyer sur le bouton de blocage (B) et tourner le moulin à café vers la droite ou la gauche en fonction de l'échelle numérotée (Fig. 8).

L'opération doit absolument être effectuée avec le moulin à café éteint.

Pendant que le moulin à café fonctionne, la phase de réchauffement de la chaudière et la fonction de débit sont annulées.

Choix du type de dispositif de distribution du café moulu

La machine est munie de deux dispositifs interchangeables :

- 1) Dispositif à «Débit Continu» (M) Fig. 1, permet la mouture instantanée du café. Introduire le porte-filtre dans la fourche appropriée de façon à appuyer sur la touche (M/a) placée sous la sortie du café moulu, Fig. 9.
- 2) Dispositif «Dispenser/Doseur» (N) Fig. 10. Pour remplir le Dispenser de café moulu, appuyer sur l'interrupteur (8) Fig. 2 jusqu'au remplissage; actionner le levier du Doseur une ou deux fois selon le nombre de tasses voulues en tenant le porte-filtre engagé dans la fourche. Pour le retrait, tirer le dispositif vers soi (M) ou (N).

Si le moulin à café se bloque, le voyant (4) de remplissage dispenser commence à clignoter. Le problème pourrait être dû à la présence d'impuretés parmi les grains de café.

Pour débloquer le moulin à café, appuyer sur le bouton (8) de remplissage du dispositif dispenser pour que le voyant clignotant s'éteigne. Appuyer à nouveau sur la touche (8) pour faire repartir le moulin à café. Si il ne repart pas et reste bloqué avec le voyant (4) clignotant, appuyer sur la touche (8) pour éteindre le moulin de café. Appuyer sur le bouton (B) de déblocage et tourner plusieurs fois de moulin à café de droite à gauche. Essayer de faire repartir le moulin de café.

Pour faciliter le déblocage, positionner le moulin à café sur la mouture la plus grosse (positions 12-14). Si après plusieurs tentatives l'opération échoue, s'adresser au Centre d'Assistance Agréé le plus proche.

COMMENT FAIRE LE CAFE

Contrôler le niveau de l'eau dans le réservoir (H). Vérifier que le réservoir soit mis en place correctement dans son siège. Dans le porte-filtre, insérer le disque Thermocream® (W), le disque perforé en silicone (V) et le Filtre Thermocream® (U) dans l'ordre indiqué (Fig. 11). Doser le café dans le porte-filtre (Fig. 9) avec le dispositif de débit choisi et le tasser légèrement à l'aide du presseur, Fig. 12. Engager le porte-filtre dans le siège approprié.



Attention!

Bien serrer le porte-filtre en vérifiant de l'avoir correctement accroché à la bride (Fig. 13).

Si on introduit une quantité excessive de poudre à café à l'intérieur du filtre, on pourra avoir des difficultés à serrer le porte-filtre à fond dans son siège et/ou vérifier une fuite au porte-filtre pendant l'écoulement du café.

Vérifier que la touche vapeur n'ait pas été pressée par inadvertance.

Il est conseillable de laisser réchauffer le porte-filtre en le tenant inséré dans son siège pendant quelques minutes avant de faire un café, de façon à ce que même le premier café soit bien chaud. Cela ne sera pas nécessaire pour les cafés suivants.

La machine est prête à l'emploi lorsque le voyant (2) Fig. 2 cesse de clignoter et que la lumière reste fixe. Appuyer ensuite sur l'interrupteur de débit du café (6). Pour arrêter la distribution, appuyer à nouveau sur l'interrupteur (6). La dose maximum pour un café est de 50ml.



Attention!

Comme pour les machines à café professionnelles, ne pas ôter le porte-filtre quand l'interrupteur de distribution (6) est enclenché.



Attention!

Une fois le café écoulé, attendre une dizaine de secondes avant d'enlever le porte-filtre; pour retirer ce dernier, le faire tourner lentement de droite à gauche afin d'éviter que l'eau ou le café ne gicle.

Quand la machine est arrêtée en standby, le voyant (2) s'éteint et s'allume périodiquement, montrant l'intervention du thermostat de la chaudière, qui sert à conserver une température optimale de l'eau.

Il est tout à fait normal de pouvoir vérifier la présence de petites bouffées de vapeur sur le siège où s'accroche le porte-filtre.

Le système Thermocream® d'ARIETE a été spécialement étudié pour satisfaire au mieux les exigences du consommateur. Il est composé de deux éléments: le filtre Thermocream® (U) avec son disque perforé en silicone (V) qui favorisent la formation de la crème et le disque Thermocream® (W).

Un nettoyage constant des trois composants favorise son maintien parfait au cours du temps.

COMMENT FAIRE UN CAPPUCCINO

Avant d'utiliser Maxi Cappuccino assurez-vous d'avoir décroché le porte-filtre de son siège.

Pour faire un cappuccino, un chocolat chaud ou simplement réchauffer une autre boisson, appuyer sur l'interrupteur de production de vapeur (7), Fig. 2. Le voyant (2) s'éteint et le témoin lumineux (3) du bouton vapeur commence à clignoter;



lorsque le voyant (3) cesse de clignoter pour devenir fixe, la machine est prête à émettre la vapeur.

Si on remarque de petites bouffées de vapeur provenant du porte-filtre durant la phase d'attente de la vapeur, considérer le phénomène comme absolument normal.

Baisser le levier eau/vapeur (F) Fig. 5, après avoir placé un verre sous le tuyau Maxi Cappuccino (O) Fig. 15. Il sort d'abord une petite quantité d'eau puis juste après, une gros jet de vapeur. Interrompre alors la sortie de vapeur et, en relevant le levier (F), mettre le récipient avec le lait à monter sous le tuyau et rouvrir le flux de vapeur en baissant progressivement le levier. Plonger complètement le tuyau dans le lait: en peu de temps, on peut voir la formation d'une mousse dense et crémeuse (Fig. 16).

Une fois l'opération terminée, désactiver la fonction vapeur en réappuyant sur la touche vapeur (7). Le témoin vapeur (3) s'éteint.

Après chaque utilisation, laisser sortir la vapeur pendant quelques secondes afin de libérer le trou des éventuels résidus de lait.

RETOUR A L'EMPLOI CAFÉ

Appuyer sur la touche (7) pour annuler la fonction vapeur. Pour passer de la production de vapeur à celle du café, il faut laisser refroidir la chaudière: appuyer sur l'interrupteur de débit du café (6) et faire sortir de l'eau par le siège d'accrochage du porte-filtre jusqu'à ce que le voyant lumineux (2) s'éteigne. Attendre que le voyant s'allume avant de refaire un café.

COMMENT FAIRE LE THÉ OU LES INFUSIONS

Après avoir suivi les opérations décrites au chapitre "Operations avant l'emploi", placer une tasse sous le bec Maxi Cappuccino (O); baisser le levier eau/vapeur (F) et en même temps, appuyer sur les interrupteurs (6) de débit café et vapeur (7). L'eau commence à sortir du bec Maxi Cappuccino (O). Pour interrompre le débit, appuyer sur l'interrupteur du café (6). Relever le levier vapeur.

CONSEILS UTILES POUR OBTENIR UN BON CAFE ESPRESSO A L'ITALIENNE

Le café moulu du porte-filtre doit être légèrement pressé. Un café plus ou moins fort dépend du degré de mouture, de la quantité mise dans le porte-filtre et de la façon dont il a été pressé. Il suffit de quelques secondes pour que le café descende dans les tasses. Si le temps est supérieur cela signifie que la mouture est trop fine ou que le café moulu a été pressé de façon excessive.

NETTOYAGE DE L'APPAREIL



Attention!

Toutes les opérations de nettoyage indiquées ci-dessous doivent être effectuées à machine éteinte et avec la prise électrique débranchée.



Attention!

Un entretien et un nettoyage réguliers préservent la machine et prolongent son efficacité. Ne jamais laver les pièces de la machine au lave-vaisselle. Ne pas utiliser de jet d'eau direct.



Attention!

Chaque intervention doit être effectué à machine froide.

Nettoyage du filtre contenant la mouture

Vérifier que les perforations ne se bouchent pas, sinon les nettoyer avec une brosse à dents (Fig. 17). Faire sortir de l'eau bouillante par le porte-filtre avec le filtre inséré mais sans poudre, afin de faire fondre et éliminer les éventuels résidus de café ou les impuretés.



Attention!

Retirer lentement le porte-filtre car la pression pourrait être encore présente et provoquer un jet ou des éclaboussures.

Il est conseillé de nettoyer soigneusement le filtre (U) tous les 3 mois environ, avec les pastilles détergentes COFFEE CLEAN d'Ariete que l'on peut trouver dans les points de vente et les centres d'assistance agréés. Il suffit de suivre les instructions contenues dans la boîte, ou alors d'utiliser une pastille détergente simple (sans ajout de liquide de rinçage ou d'additifs chimiques) pour lave-vaisselle, et procéder de la manière suivante:

- Introduire une pastille de détergent pour lave-vaisselle dans le filtre (sans café) quand la machine est bien chaude (après environ 5 minutes de réchauffement).

- Accrocher le porte-filtre à la machine et mettre un récipient sous le porte-filtre.
- Appuyer sur la touche café pour engager le débit d'eau et laisser couler pendant 15-20 secondes.
- Interrompre l'écoulement et laisser agir la pastille pendant au moins 15 minutes en maintenant le porte-filtre inséré sur la machine.
- Refaire couler l'eau en faisant fonctionner la pompe pendant environ 15-20 secondes, puis laisser reposer encore 15-20 secondes, jusqu'à remplir de deux réservoirs d'eau.
- Enlever le porte-filtre de la machine, extraire le filtre et bien le rincer sous l'eau courante du robinet.
- Eteindre la machine, débrancher le câble d'alimentation de la prise de courant et nettoyer le siège de l'accrochage du porte-filtre à l'aide d'une éponge, afin d'enlever les éventuels résidus de détergent de la gouttière.
- Rallumer la machine, accrocher une nouvelle fois le porte-filtre et faire couler encore au moins 2 tasses d'eau pour compléter le rinçage.

Si la machine à café est utilisée tous les jours, il est conseillé d'effectuer l'opération de nettoyage au moins tous les trois mois.

Nettoyage du disque en silicone

Laver le disque en silicone (V) sous l'eau courante en le pliant légèrement sur les côtés de façon à libérer le trou central des éventuels résidus de poudre de café qui pourraient le boucher (Fig. 18).

Nettoyage du siège du porte-filtre

Après diverses utilisations, on pourrait voir apparaître la sédimentation de marc de café dans le siège d'accrochage du porte-filtre. On peut l'enlever à l'aide d'un cure-dent, d'une petite éponge (Fig. 19) ou en laissant couler l'eau sans avoir introduit le porte-filtre (Fig. 6).



Attention!

Ne pas laver le porte-filtre au lave-vaisselle

Nettoyage du dispositif Maxi Cappuccino



Attention!

Effectuer l'opération lorsque le tube chromé est froid pour éviter les brûlures.

Dévisser le dispositif (O) du tube et le laver à l'eau courante. Le tube peut être nettoyé avec un linge non abrasif. Revisser l'appareil à cappuccino jusqu'au bout. Nettoyer si nécessaire le trou de sortie de la vapeur avec une aiguille. Après chaque utilisation, laisser évacuer de la vapeur pendant quelques secondes afin de libérer le trou d'éventuels résidus.

Nettoyage de la grille et des bacs de récupération de l'eau

Se rappeler de vider de temps à autre les bacs de récupération d'eau (Q) et (R).

Dévisser les deux bacs de la machine, les vider et les laver sous l'eau courante. Laver également la grille d'appui des tasses (S).

Nettoyage du corps de la machine



Attention!

Nettoyer les parties fixes de la machine à l'aide d'un linge humidifié non abrasif afin de ne pas endommager la carrosserie.

Nettoyage du réservoir

Il est conseillé de nettoyer périodiquement l'intérieur du réservoir à l'aide d'une éponge ou d'un linge humide.

DÉCALCIFICATION

Un entretien et un nettoyage réguliers préservent la machine et prolongent son efficacité, limitant remarquablement les risques de formation de dépôts de calcaire dans l'appareil. Si, malgré tout, après un certain temps, le fonctionnement de l'appareil devait être compromis suite à l'utilisation fréquente d'eau dure et très calcaire, on peut procéder à la décalcification de la machine pour résorber le dysfonctionnement. Pour cela, n'utiliser que le produit décalcifiant Ariete à base d'acide cytrique (NOCAL). Ce produit se trouve facilement dans les centres d'assistance technique Ariete. Ariete n'assume aucune responsabilité pour les détériorations des composants internes de la machine à café, dues à l'utilisation de produits non conformes à cause de la présence d'additifs chimiques. En cas de besoin de décalcification, observer les indications de la feuille d'instructions du produit décalcifiant.

MISE HORS SERVICE

En cas de mise hors-service de la machine, il faut la débrancher électriquement, vider le réservoir d'eau et le bac recueille-gouttes puis la nettoyer (voir paragraphe "Nettoyage de l'appareil").

En cas de mise à la casse, il faudra procéder au tri des différents matériaux de construction utilisés et pourvoir à la mise en déchetterie en base à leur composition et selon les dispositions des lois en vigueur du pays d'utilisation.

COMMENT REMEDIER AUX INCONVENIENTS SUIVANTS



Attention!

En cas de fonctionnement anormal, éteindre immédiatement la machine et débrancher la prise de courant.

PROBLEMES	CAUSES	SOLUTIONS
La machine ne débite pas d'eau bouillante pour les infusions.	Il est probable que de l'air soit entré dans le circuit et cela ait pu désamorcer la pompe.	Vérifier que le réservoir est bien introduit et que le niveau ne soit pas niveau minimum indiqué par la référence appropriée en relief. Répéter les opérations décrites au paragraphe "Operations avant l'emploi".
	Trou de sortie de la vapeur du tuyau bouché.	Déboucher avec une aiguille les éventuelles incrustations qui se seraient formées dans le trou du tuyau.
La machine ne débite pas de vapeur.	Il y a peu d'eau et la pompe n'aspire pas.	Contrôler que le niveau d'eau dans le réservoir est régulier et remplir avec de l'eau fraîche plate au cas échéant.
	Trou de sortie de la vapeur du tuyau bouché.	Déboucher avec une aiguille les éventuelles incrustations qui se seraient formées dans le trou du tuyau.
Sortie de vapeur par les bords du porte-filtre.	On a voulu faire un café alors que la fonction vapeur était en service. Vérifier que la touche de la fonction vapeur n'ait pas été pressée par inadvertance.	Arrêter l'écoulement du café. Appuyer sur la touche (7) pour annuler la fonction vapeur. Attendre que le voyant (2) cesse de clignoter pour s'allumer de façon fixe avant de mettre un nouveau café en route.
Écoulement de café des bords du portefiltre.	Il est probable que l'on ait versé une quantité excessive de café moulu dans le porte-filtre, ce qui a empêché de serrer à fond le porte-filtre dans son siège.	Retirer lentement le porte-filtre car la pression pourrait être encore présente et provoquer un jet ou des éclaboussures. Nettoyer le siège d'accrochage avec une éponge (Fig. 19). Répéter l'opération, en versant dans le filtre la quantité correcte de café.
	Des résidus de café moulu sont restés sur le joint de garniture du siège du porte-filtre.	Nettoyer le joint avec un cure-dent ou une petite éponge (Fig. 19).
	Le trou du disque en silicone (V) est bouché.	Laver le disque en silicone (V) sous l'eau courante en le pliant légèrement sur les côtés de façon à libérer le trou central des éventuels résidus de café pouvant le boucher (Fig. 18).
	Le filtre contenant le café moulu a les perforations bouchées.	Retirer lentement le porte-filtre car la pression pourrait être encore présente et provoquer un jet ou des éclaboussures. Nettoyer à l'aide d'une aiguille l'orifice bouché du filtre. Laver le filtre avec les pastilles COFFEE CLEAN d'Ariete en suivant les instructions reportées sur la boîte.

PROBLEMES	CAUSES	SOLUTIONS
La distribution du café n'a pas lieu ou a lieu trop lentement.	Le siège du porte-filtre a ses perforations bouchées.	Mettre la machine en marche sans porte-filtre en faisant écouler l'eau. Si l'eau continue à ne pas sortir de façon uniforme par tous les trous, effectuer un nettoyage anti-calcaire avec le produit Ariete NOCAL que l'on trouve dans les centres d'assistance Ariete et suivre les instructions reportées sur la boîte.
	Le filtre contenant le café moulu a les perforations bouchées.	Retirer lentement le porte-filtre car la pression pourrait être encore présente et provoquer un jet ou des éclaboussures. Nettoyer à l'aide d'une aiguille l'orifice bouché du filtre. Laver le filtre avec les pastilles COFFEE CLEAN d'Ariete en suivant les instructions reportées sur la boîte.
	Mouture du café trop fine.	Essayer d'utiliser un café à plus gros grains.
	Mouture du café trop pressée.	Presser le café dans le filtre en exerçant une pression plus faible.
	Le réservoir n'est pas bien inséré.	Introduire convenablement le réservoir en le poussant à fond.
	Le trou du disque en silicone (V) est bouché.	Laver le disque en silicone (V) sous l'eau courante en le pliant légèrement sur les côtés de façon à libérer le trou central des éventuels résidus de café pouvant le boucher (Fig. 18).
Le café est trop aqueux et froid.	Il y a peu d'eau et la pompe n'aspire pas.	Contrôler que le niveau d'eau dans le réservoir est régulier et le remplir avec de l'eau fraîche plate au cas échéant.
	Le grain de la mouture est trop gros.	Pour obtenir un café plus concentré et plus chaud, utiliser un mélange de grain fin. Ce problème est de toute façon éliminé grâce au Système Thermocream®, qui assure un café toujours bouillant et crémeux, même avec un café à grain moulu trop gros.
Moulin à café bloqué.	Présence probable d'impuretés entre les grains de café.	Appuyer sur la touche (8) pour interrompre la mouture. Appuyer sur la touche (B) de déblocage du moulin à café et tourner plusieurs fois le conteneur de droite à gauche puis essayer à nouveau. Si le problème persiste, essayer de programmer une mouture plus grosse (positions 12-14).

ZU DIESER BEDIENUNGSANLEITUNG

Auch wenn die Geräte entsprechend der geltenden Europäischen Normen hergestellt wurden und daher alle potentiell gefährlichen Teile geschützt sind, müssen, um Unfälle und Schäden zu vermeiden, diese Hinweise aufmerksam gelesen und das Gerät nur für den Zweck verwendet werden, für den es vorgesehen wurde. Die Bedienungsanleitung auch für späteres Nachschlagen stets griffbereit aufbewahren. Soll dieses Gerät an andere Personen abgegeben werden, bitte daran denken auch die Bedienungsanleitung mitzugeben. Die in dieser Bedienungsanleitung aufgeführten Informationen sind mit den nachstehenden Symbolen gekennzeichnet, die auf folgendes hinweisen:



Gefahr für Kinder



Hinweise zu Verbrühungsgefahr



Gefahr wegen Strom



Achtung - Sachschäden



Gefahr von Schäden wegen anderer Ursachen

VORGESEHENER GEBRAUCH

Sie können Ihre Café Roma für die Zubereitung von Kaffee und Cappuccino verwenden, außerdem können wegen der Möglichkeit zur Heißwasserabgabe auch Tee und Aufgüsse zubereitet werden.

Dieses Gerät darf nicht für gewerbliche oder industrielle Zwecke verwendet werden.

Dieses Gerät ist für den Hausgebrauch und ähnliche Zwecke vorgesehen, wie:

- In den Kochbereichen für Angestellte in Geschäften, Büros und anderen professionellen Umgebungen;
- in landwirtschaftlichen Betrieben;
- Verwendung durch Gäste in Hotels, Motels und anderen Beherbergungsbetrieben;
- in Umgebungen Typ Bed & Breakfast.

Jeder andere Einsatz ist nicht vom Hersteller vorgesehen. Der Hersteller übernimmt daher keinerlei Haftung für jegliche Art von Schäden, die durch einen ungeeigneten Einsatz des Gerätes verursacht werden. Bei einem ungeeigneten Einsatz verfallen alle Garantieansprüche.

RESTRISIKEN

Die baulichen Eigenschaften des Gerätes, auf das sich die vorliegende Bedienungsanleitung bezieht, machen es unmöglich, dass der Benutzer vor einem direkten Dampfstrahl oder Heißwasserstrahl geschützt werden kann.



Achtung!

Verbrühungsgefahr – Bei der Dampfabgabe niemals den Dampfstrahl gegen Dritte oder auf sich selbst richten. Das Rohr ausschließlich am Plastikteil anfassen.



Nur Behälter verwenden, die aus Material bestehen, die für Lebensmittel geeignet sind.

WICHTIGE HINWEISE

DIE BEDIENUNGSANLEITUNG VOR GEBRAUCH AUFMERKSAM LESEN.

- Das Gerät ist nur für den Hausgebrauch vorgesehen und darf nicht für gewerbliche oder industrielle Zwecke verwendet werden.
- Wir übernehmen keine Haftung bei einem falschen oder in dieser Anleitung nicht vorgesehenen Einsatz.
- Wir empfehlen die Originalverpackungen aufzubewahren, da ein Gratis-Kundendienst nicht für Schäden vorgesehen ist, die durch falsche Verpackung bei der Spedition zum Kundendienst entstehen.
- Das Gerät entspricht der Europäischen Richtlinie 2006/95/EG und der EMV-Richtlinie 2004/108/EG.
- Die arbeitsplatzbezogene Geräuschemission des Gerätes beträgt 86 dB (A).



Gefahr für Kinder

- Das Gerät darf von Kindern ab dem 8. Lebensjahr oder von physisch, sensoruell oder geistig behinderten Menschen, oder von Personen, die über die nötige Erfahrung und Wissen nicht verfügen, verwendet werden, unter der Bedingung, dass es eine angemessene Kontrolle durch einen Verantwortlichen ausge-

übt wird oder dass sie die Anleitungen erhalten und verstanden haben und der Gefahren, die von der Verwendung des Gerätes verursacht werden können, bewusst sind.

- Kinder dürfen mit dem Gerät nicht spielen.
- Die in dieser Anleitung beschriebenen Reinigungs- und Wartungseingriffe dürfen nicht von Kindern ohne die Überwachung eines Erwachsenen ausgeführt werden.
- Die Verpackungsteile von Kindern fernhalten, da diese eine mögliche Gefahrenquelle bilden.
- Soll das Gerät als Abfall entsorgt werden, empfehlen wir es durch Abschneiden des Anschlusskabels unbrauchbar zu machen. Wir empfehlen außerdem die Geräteteile unschädlich zu machen, die besonders für Kinder beim Spielen mit dem Gerät gefährlich sein könnten.

Gefahr wegen Strom

- Das Versorgungskabel immer außerhalb der Reichweite von Kindern unter 8 Jahren aufbewahren.
- Bevor das Gerät an das Stromnetz angeschlossen wird, muss kontrolliert werden, ob die Netzspannung den Angaben auf dem Typenschild des Geräts entspricht.
- Der Einsatz von nicht vom Hersteller zugelassenen Verlängerungskabeln kann Schäden und Unfälle verursachen.
- Bevor der Wasserbehälter gefüllt wird, stets den Stecker aus der Steckdose ziehen.
- Ist das Stromkabel beschädigt, muss es ausgetauscht werden. Um jedes Risiko zu vermeiden, bringen Sie in diesem Fall das Gerät zum Hersteller, zum Kundendienst oder zu einem Fachelektriker.
- Die unter Spannung stehenden Geräteteile dürfen nicht in Kontakt mit Wasser kommen: es besteht Kurzschlussgefahr!
- Vor Reinigungs- oder Wartungsarbeiten stets den Stecker aus der Steckdose ziehen.
- Die Maschine nie in Wasser oder andere Flüssigkeiten tauchen.
- Bevor Sie den Kessel mit Wasser auffüllen, das Gerät ausschalten und den Stecker des Versorgungskabels aus der Steckdose ziehen.

Gefahr von Schäden wegen anderer Ursachen

- Das Gerät nicht am Wasserbehälter hochheben sondern die entsprechenden Griffmulden am Geräte-Untersatz benutzen.
- Zum Aufstellen einen ausreichend beleuchteten und sauberen Platz mit einer leicht zugänglichen Steckdose wählen.
- Niemals zuviel Wasser in den Wasserbehälter füllen.
- Das Gerät nie unbeaufsichtigt lassen solange es am Stromnetz angeschlossen ist.
- Das Gerät muss auf einer festen Unterlage benutzt und abgestellt werden
- Das Gerät darf nicht benutzt werden, wenn es runtergefallen ist, wenn es sichtbare Schäden aufweist oder wenn Wasser austritt. Das Gerät darf nicht benutzt werden, wenn das Stromkabel, der Stecker oder das Gerät beschädigt sind. Um jegliches Risiko vorzubeugen, dürfen alle Reparaturen, einschließlich des

Stromkabelwechsels, nur durch das Service Center Ariete bzw autorisierte Ariete-Fachtechniker durchgeführt werden.



Hinweise zu Verbrühungsgefahr

- Den Dampfstrahl oder das heiße Wasser nie auf Körperteile richten; Vorsicht beim Umgang mit dem Dampfzöhrchen/Heißwasserröhrchen: Verbrühungsgefahr!
- Die äußeren Metallteile des Gerätes und des Filterhalters dürfen während des Gerätebetriebs nicht angefasst werden, weil sie Verbrennungen verursachen können.
- Tritt kein Wasser aus dem Filterhalter aus, kann es sein, dass der Thermocream® Filter verstopft ist. In diesem Fall muss der Filterhalter langsam entfernt werden, weil ein eventueller Restdruck zu einem Herausspritzen von Wasser führen kann. Anschließend wie im entsprechenden Abschnitt angegeben reinigen.



Achtung - Sachschäden

• Das Gerät auf einer festen Unterlage aufstellen, wo es nicht kippen kann.

- Die Maschine nie ohne Wasser verwenden, da sonst die Pumpe durchbrennen könnte.
- Den Wasserbehälter nie mit heißem oder kochendem Wasser auffüllen.
- Um zu vermeiden, dass das Gehäuse beschädigt wird, das Gerät nie auf heiße Flächen oder in der Nähe von offenen Flammen aufstellen.
- Das Elektrokabel darf nicht mit heißen Flächen der Maschine in Berührung kommen.
- Kein Sprudelwasser verwenden (mit hinzugefügtem Kohlendioxyd).
- Niemals andere Mittel als Kaffeepulver in den Filterhalter füllen. Andernfalls könnte das Gerät schwer beschädigt werden.
- Nie die Maschine in Räumen mit Temperaturen unter 0°C aufstellen. Das Restwasser im Heizsystem könnte gefrieren und Schäden verursachen.
- Das Gerät darf nicht im Freien benutzt werden.
- Das Gerät nicht Witterungseinflüssen ausgesetzt lassen (Regen, Sonne usw...).
- Nachdem der Stecker aus der Steckdose gezogen worden ist und die heißen Teile abgekühlt sind, kann die Maschine mit einem weichen, nicht kratzenden und leicht feuchtem Tuch gereinigt werden. Es können einige Tropfen mildes Spülmittel verwendet werden (nie Lösungsmittel benutzen, die Plastikteile beschädigen können).
- Die Kaffeemühle nie während des Betriebs einstellen. Es darf auf keinen Fall Kaffeepulver in die Kaffeemühle gegeben werden. Nur Kaffeebohnen verwenden.

GEBRAUCHSANLEITUNG GUT AUFHEBEN

Die Kaffeemaschinen von ARIETE sind für Genießer gemacht, die das Leben schon ab einer guten Tasse Kaffee genießen können. Dank der Thermocream® Scheibe machen Sie sich Zuhause eine Tasse heißen und cremigen Kaffee, wie Sie ihn sonst nur aus der Bar kennen. Die Thermocream® Scheibe ist mit einem Filter ausgestattet, der den Kaffee mit gleichbleibendem Druck abgibt. Auf diese Weise kann man einen sehr cremigen Kaffee, mit kräftigem Aroma und vollem Geschmack genießen, ohne dass das Kaffeepulver stark gepresst werden muss. Es können alle nicht zu fein gemahlene Kaffeemischungen benutzt werden. Die Kaffeemaschinen von Ariete sind mit der Maxi Cappuccino Vorrichtung ausgestattet und stellen so auch die Cappuccino-Liebhaber zufrieden, weil sie in wenigen Sekunden reichlich und festen Schaum herstellen können. Mit den Kaffeemaschinen von ARIETE ist der Kaffee sofort fertig, weil diese mit einem automatischen Ventil ausgestattet sind, das eine schnelle Kaffe Zubereitung auch nach längerer Abschaltzeit oder nach dem Auffüllen des Wasserbehälters ermöglicht. Ein guter Kaffee für alle mit Café Roma Plus Ariete!

BESCHREIBUNG DER BAUTEILE

- A - Gehäuse der Kaffeemaschine
- B - Blockierung Einstellung Kaffeemühle
- C - Deckel Kaffeebehälter
- D - Behälter Kaffeebohnen, Einstellung Kaffeemühle
- E - Dispenser-Deckel
- F - Wasser-/ Dampfhebel
- G - Zubehörfach
- H - Wasserbehälter (Inhalt max. 1,5 l)
- I - Klappe zum Füllen des Behälters
- L - Schalltafel

- M - Zuführung von Kaffeepulver
- N - Vorratsbehälter mit Dosiervorrichtung
- O - Maxi Cappuccino und Wasser- und Dampfbröcher
- P - Drücker
- Q - Wasser-Auffangbehälter
- R - Wasser-Auffangbehälter
- S - Abstellgrill für Tassen
- T - Professioneller Filterhalter
- U - Thermocream® Filter
- V - Silikon-Lochscheibe
- W - Thermocream® Scheibe

Beschreibung der Schalter

- 1 Einschalt-Kontrolllampe
- 2 Kontrolllampe Kaffeetemperatur
- 3 Kontrolllampe Dampftemperatur
- 4 Kontrolllampe Dispenser-Füllstand
- 5 Ein-Ausschalter
- 6 Schalter Kaffeeausgabe
- 7 Dampf-Schalter
- 8 Taste zum Füllen des Dispensers

Kenndaten

Auf dem Typenschild unterhalb des Gerätesockels befinden sich folgende Angaben zum Gerät:

- Hersteller und CE-Kennzeichnung
- Modell (Mod.)
- Seriennummer (SN)
- Versorgungsspannung (V) und Frequenz (Hz)
- Stromaufnahme (W)
- Grüne Kundendienst-Telefonnummer

Bei eventuellen Anfragen an den autorisierten Kundendienst-Centern immer das Modell und die Seriennummer angeben.

INBETRIEBNAHME

Überprüfen ob die Netzspannung den Angaben auf dem Typenschild entspricht. Maschine aufstellen und kontrollieren, ob die Saugnäpfe fest an der Tischplatte anliegen.

Den Wasserbehälter (H) aus dem Fach am Gerät herausnehmen (Fig. 3), mit kaltem Leitungswasser bis zum Höchstfüllstand (Max.) (1,5 Liter) füllen und dann wieder in das Fach am Gerätegehäuse einsetzen. Damit das Gerät richtig funktioniert, muss der Behälter fest bis zum Anschlag mit Druck eingesetzt werden. Der Behälter kann auch von oben gefüllt werden. Dazu zuerst die Klappe (I) (Fig. 4) anheben und dann das Wasser in das Fach gießen. Den Stecker in die Steckdose stecken.

Erstes Einschalten

Hauptschalter (5) Fig. 2 abdrücken: Einschaltkontrolllampe (1) leuchtet dauernd, und Lampe (2) blinkt bis zum Erreichen der korrekten Temperatur. Danach leuchtet sie dauernd. Eine Tasse unter der Maxi Cappuccino Vorrichtung aufstellen und den Wasser-/ Dampfhebel (Fig. 5 – F) runterdrücken und gleichzeitig den Schalter Kaffeeausgabe (6) drücken, so dass eventuell im Kreislauf befindliche Luft oder Wasser austritt.

Mindestens eine Tasse mit diesem Wasser füllen. Den Wasser-/ Dampfhebel (F) wieder hochstellen und durch erneutes Drücken der Taste (6) die Kaffeeausgabe unterbrechen.

Wiederholen Sie diesen Vorgang jedes Mal dann, wenn die Kaffeemaschine mehrere Tage nicht benutzt wurde.

Zum normalen Auffüllen des Wasserbehälters die Klappe (I) anheben und kaltes Leitungswasser in das entsprechende Fach (Fig. 4) gießen. Kaffeebohnen in den Behälter (D) max. 230 g einfüllen (Fig. 7).

Entsprechend dem gewünschten Mahlgrad können die Kaffeebohnen mehr oder weniger fein gemahlen werden. Zum Einstellen des Mahlgrades die Sperrtaste (B) drücken und das Mahlwerk entsprechend der nummerierten Skala nach rechts oder links Drehen (Fig. 8).

Die Einstellung darf ausschließlich bei ausgeschaltetem Mahlwerk vorgenommen werden.

Während des Betriebs der Kaffeemühle sind die Aufheizphase des Heizkessels und die Abgabe-Funktion ausgeschaltet

Auswahl des typs der ausgabevorrichtung für das kaffeepulver

Das Gerät ist mit zwei untereinander austauschbaren Vorrichtungen ausgestattet.

- 1) Vorrichtung mit "kontinuierlicher Zuführung" (M), Fig. 1 die Kaffeepulver zuführt, das jedes Mal direkt gemahlen wird. Den

Filterhalter so in die Gabel einsetzen, dass der Schalter (M/a) unterhalb der Ausgabe des gemahlene Kaffees gedrückt wird (Fig. 9).

- 2) "Vorratsbehälter/ Dosiervorrichtung" (N) Fig. 10. Zum Auffüllen des Vorratsbehälters den Schalter (8) Fig. 2 solange drücken, bis der Behälter gefüllt ist. Den Hebel der Dosiervorrichtung einmal oder zweimal (je nach Anzahl der Tassen Kaffee, die sie zubereiten wollen) betätigen. Der Filterhalter muss sich dabei in der Gabel befinden. Zum Austausch müssen Sie die Vorrichtung (M) oder (N) nach vorne ziehen.

Im Fall, dass sich die Kaffeemühle blockiert, fängt die Kontrolllampe Dispenser-Füllstand (4) an zu blinken. Die Ursache können Verunreinigungen zwischen den Kaffeebohnen sein.

Um die Kaffeemühle zu lösen, die Taste (8) zum Füllen des Dispensers so drücken, dass die blinkende Kontrolllampe ausgeschaltet wird. Erneut die Taste (8) drücken, um die Kaffeemühle neu zu starten. Startet sie nicht neu, und bleibt sie weiter mit blinkender Kontrolllampe (4) blockiert, die Taste (8) drücken, um die Kaffeemühle auszuschalten. Die Entriegelungstaste (B) drücken und die Kaffeemühle mehrfach nach rechts und links drehen. Erneut versuchen die Kaffeemühle neu zu starten. Um das Lösen zu vereinfachen, die Kaffeemühle auf eine grobkörnigere Mahlposition stellen (Positionen 12-14). Sollte es auch nach mehreren Versuchen nicht gelingen, wenden Sie sich bitte an die nächstgelegene autorisierte Kundendienststelle

EINEN KAFFEE ZUBEREITEN

Den Wasserstand im Wasserbehälter überprüfen (H). Kontrollieren ob der Wasserbehälter richtig angebracht ist. Die Thermocream® Scheibe (W), die Silikon-Lochscheibe (V) und den Thermocream® Filter (U) in der angegebenen Reihenfolge in den Filterhalter einsetzen (Fig. 11). Kaffeepulver mit der Ausgabevorrichtung in den Filterhalter (Fig. 9) füllen, den Sie ausgewählt haben. Das Kaffeepulver leicht mit dem Drücker (Fig. 12) andrücken. Durch Drehen von links nach rechts gut festziehen



Achtung!

Sicherstellen, dass der Filterhalter gut in die Flansch eingehakt ist und dann richtig festziehen (Fig. 13).

Wird zuviel Kaffeepulver in der Filter eingefüllt, kann es sein, dass sich der Filterhalter nur schwer drehen lässt bzw. bei der Kaffeeabgabe Kaffee aus dem Filterhalter austritt.

Kontrollieren, dass die Taste für die Dampffunktion nicht versehentlich gedrückt worden ist.

Der Filterhalter sollte vor der Kaffeezubereitung in seiner Fassung einige Minuten vorgewärmt werden, so dass bereits der erste Kaffee richtig heiß ist. Für die anschließenden Kaffee ist das nicht nötig

Sobald die Kontrolllampe (2) Fig. 2 von Blink- auf Dauerlicht wechselt, ist die Maschine betriebsbereit. Anschließend kann der Schalter zur Kaffeeausgabe (6) gedrückt werden. Zur Beendigung der Kaffeeausgabe (6) den Schalter erneut abdrücken. Höchstmenge für einen Kaffee: 50 ml.



Achtung!

Wie bei professionellen Kaffeemaschinen den Filterhalter nie abnehmen, wenn der Schalter zur Kaffeeausgabe (6) eingeschaltet ist.



Achtung!

Am Ende der Kaffeeabgabe vorm Lösen des Filterhalters ungefähr zehn Sekunden warten. Um ein Herauspritzen von Wasser oder Kaffee zu vermeiden, den Filterhalter zum Entfernen langsam von rechts nach links drehen.

Ist das Gerät in Stand-By angehalten, schaltet sich die Kontrolllampe (2) regelmäßig ein und aus. Damit wird das Ein- und Ausschalten des Heizkessel-Thermostaten angezeigt, der dafür sorgt, dass die Wassertemperatur stets optimal ist.

Es ist normal, dass beim Warten auf den Dampf kleine Dampfstöße aus dem Filterhalter austreten können.

Das Thermocream® System von ARIETE ist so entwickelt worden, dass die Ansprüche der Kunden am besten befriedigt werden können. Das System besteht aus zwei Elementen: der Thermocream® Filter (U) mit der Silikon-Lochscheibe (V) für die Schaumbildung, und die Thermocream® Scheibe (W).

Die regelmäßige Reinigung der drei Bauteile sorgt für eine lange und perfekte Haltbarkeit.



EINEN CAPPUCCINO ZUBEREITEN

Achtung, vor Verwendung des Maxi Cappuccino sicherstellen, dass der Filterhalter aus seinem Sitz gelöst ist. Für die Zubereitung eines Cappuccino, einer heißen Schokolade oder zum Aufwärmen eines beliebigen Getränkes muss der Schalter Dampferzeugung (7) Fig. 2 gedrückt werden. Die Kontrolllampe (2) erlischt und die Kontrolllampe (3) des Dampfschalters beginnt zu blinken. Sobald die Kontrolllampe (3) von Blink- auf Dauerlicht wechselt, kann die Maschine Dampf abgeben.

Es ist normal, dass beim Warten auf den Dampf kleine Dampfstöße aus dem Filterhalter austreten können.

Zunächst ein Glas unter das Maxi Cappuccino Röhrchen (O) (Fig. 15) aufstellen und dann den Wasser / Dampfhebel (F) (Fig. 5) runterdrücken. Zuerst tritt etwas Wasser aus, anschließend erhalten Sie sofort einen starken Dampfstrahl. Anschließend durch Anheben des Hebels (F), die Dampfabgabe unterbrechen. Eine kleine Kanne mit der zu schäumenden Milch unter das Röhrchen stellen, den Dampf durch langsames Runterdrücken des Hebels wieder einschalten und das Röhrchen bis zum Boden in die kleine Kanne tauchen: innerhalb kürzester Zeit bildet sich ein dichter und cremiger Schaum (Fig. 16).

Anschließend die Dampf-Funktion abstellen. Dazu erneut auf die Taste Dampf (7) drücken: die Dampf-Kontrolllampe (3) erlischt.

Nach jedem Gebrauch für einige Sekunden Dampf austreten lassen, so dass eventuelle Milchreste aus der Austrittsöffnung beseitigt werden.

WIEDEREINSTELLEN AUF KAFFEEZUBEREITUNG

Die Taste (7) drücken, um die Dampffunktion auszuschalten. Um von Dampferzeugung auf Kaffeezubereitung umzustellen, muss der Heizkessel abkühlen: den Schalter für die Kaffeeausgabe (6) drücken und solange Wasser aus dem Sitz des Filterhalters austreten lassen, bis sich die Kontrolllampe (2) ausschaltet. Vor der Kaffeezubereitung abwarten bis sich die Kontrolllampe wieder einschaltet.

TEE ODER AUFGÜSSE ZUBEREITEN

Nach Durchführung der Operationen lt. Kapitel "Inbetriebnahme" eine Tasse unter das Röhrchen von Maxi Cappuccino (O) aufstellen, den Wasser-/Dampfhebel (F) herunterdrücken und zugleich die Schalter (6) "Inbetriebnahme" (7) abdrücken. Das Wasser beginnt nun aus dem Röhrchen von Maxi Cappuccino (O) auszutreten. Die Ausgabe kann gestoppt werden durch Abdrücken des Kaffee-Schalters (6). Dampf-Hebel erneut hochziehen.

WIE SIE EINEN GUTEN ITALIENISCHEN ESPRESSO ZUBEREITEN

Das Kaffeepulver leicht im Filterhalter andrücken. Ob der Kaffee stark oder weniger stark wird, hängt von der Feinheit des Kaffeepulvers, von der Kaffeemenge im Filter und von der Stärke des Zusammendrückens ab. Nach wenigen Sekunden fließt der Kaffee bereits in die Tasse. Wenn es länger dauert, ist das Kaffeepulver zu fein gemahlen oder im Filterhalter zu stark angedrückt.

PFLEGE DES GERÄTES



Achtung!

Bei allen nachstehend aufgeführten Reinigungs- und Pflegearbeiten muss das Gerät ausgeschaltet und der Stecker aus der Steckdose gezogen sein.



Achtung!

Eine gute Pflege und regelmäßige Reinigung schützen das Gerät und lassen es über einen längeren Zeitraum funktionieren. Die Geräteteile niemals in der Geschirrspülmaschine spülen. Keinen direkten Wasserstrahl verwenden.



Achtung!

Alle Reinigungsarbeiten müssen bei kaltem Gerät vorgenommen werden.

Reinigung des Kaffeefilters

Prüfen, dass die kleinen Löcher nicht verstopft sind und gegebenenfalls mit einer kleinen Bürste reinigen (Fig. 17). Um eventuelle Kaffeereste oder Verunreinigungen aufzulösen oder zu entfernen, Heißwasser aus dem Filterhalter mit eingeseiztem Filter ohne Kaffeepulver ausfließen lassen.



Achtung!

Den Filterhalter langsam entfernen, weil ein eventueller Restdruck zu einem Herauspritzen von Wasser führen kann.

Wir empfehlen den Filter (U) ungefähr alle 3 Monate gründlich zu reinigen. Zur Reinigung die Spülmittel-Tabletten COFFEE CLEAN von Ariete verwenden, die in den Verkaufsstellen und den autorisierten Kundendienst-Centern erhältlich sind. Bei der Reinigung die Anleitung auf der Packung beachten. Alternativ können einfache Spülmittel-Tabletten (ohne Glanzmittel oder anderen chemischen Zusätzen) verwendet werden. Wie folgt vorgehen:

- Eine Tablette mit Geschirrspül-Reinigungsmittel in den Filter (ohne Kaffee) einsetzen wenn das Gerät gut warm ist (nach mindestens 5 Minuten Aufheizen).
- Den Filterhalter am Gerät befestigen und einen Behälter unter dem Filterhalter aufstellen.
- Die Kaffee-Taste drücken, um die Wasserabgabe für 15 – 20 Sekunden einzuschalten.
- Die Wasserabgabe unterbrechen und die Tablette mindestens 15 Minuten wirken lassen. Während dieser Zeit muss der Filterhalter am Gerät befestigt bleiben.
- Jetzt erneut die Kaffee-Taste für die Wasserabgabe drücken. Die Pumpe jeweils 15 – 20 Sekunden einschalten und dann 15 – 20 Sekunden ruhen lassen. Dieser Vorgang muss sooft wiederholt werden, bis das Wasser aus den zwei Wasserbehältern verbraucht ist.
- Den Filterhalter vom Gerät abnehmen, den Filter ausbauen und gründlich unter fließendem Wasser abspülen.
- Das Gerät ausschalten, das Anschlusskabel aus der Steckdose ziehen und dann mit einem kleinen Schwamm den Sitz des Filterhalters von eventuellen Spülmittelresten reinigen.
- Das Gerät wieder einschalten, den Filterhalter erneut einsetzen und nochmals mindestens zwei Tassen Wasser durchlaufen lassen, um das Nachspülen zu beenden.

Wird die Kaffeemaschine täglich benutzt, wird empfohlen den Reinigungsvorgang mindestens alle drei Monate auszuführen.

Reinigung der Silikonscheibe

Die Silikonscheibe (V) unter fließendem Wasser spülen, dabei die Scheibe seitlich leicht biegen, so dass die mittlere Öffnung von eventuellen Kaffeeresten befreit werden kann, die sie sonst verstopfen würden (Fig. 18).

Reinigung der Fassung des Kaffeefilters

Wenn das Gerät längere Zeit benutzt worden ist, kann sich Kaffeesatz auf der Fassung des Filterhalters absetzen. Der Kaffeesatz kann mit einem Zahnstocher, einem kleinen Schwamm oder durch Durchlaufen von Wasser (Fig. 19), ohne den Filterhalter in die Fassung einzusetzen, entfernt werden (Fig. 6).



Achtung!

Den Filterhalter nicht in der Spülmaschine spülen.

Reinigung der Maxi Cappuccino Vorrichtung



Achtung!

Um Verbrennungen zu vermeiden, muss das verchromte Rohr bei der Reinigung kalt sein.

Die Vorrichtung (O) vom Röhrchen abschrauben und mit fließendem Wasser spülen. Das Röhrchen kann mit einem nicht scheuernden Lappen gereinigt werden. Das Cappuccino-Schaumröhrchen wieder bis zum Anschlag festschrauben. Gegebenenfalls die Dampf-Austrittsöffnung mit einer Nadel reinigen. Nach jedem Gebrauch für einige Sekunden Dampf austreten lassen, so dass eventuelle Reste aus der Austrittsöffnung beseitigt werden.

Reinigung des Grills und der Auffangbehälter

Bitte von Zeit zu Zeit daran denken die Wasser-Auffangbehälter (Q) und (R).

Die beiden Auffangbehälter aus dem Gerät herausziehen, entleeren und unter fließendem Wasser ausspülen. Auch den Abstellgrill für Tassen (S) spülen.

Reinigung des Gerätegehäuses



Achtung!

Um das Gehäuse nicht zu beschädigen, müssen alle festen Geräteteile mit einem feuchten, nicht scheuernden Lappen gereinigt werden.

Reinigung des Wasserbehälters

Es wird angeraten das Innere des Behälters regelmäßig mit einem Schwamm oder einem feuchten Tuch zu reinigen.

ENTKALKUNG

Eine gute Pflege und eine regelmäßige Reinigung schützen das Gerät, lassen es längere Zeit funktionieren und verringern die Gefahr der Bildung von Kalkablagerungen im Gerät. Sollte trotzdem die Gerätefunktion nach einiger Zeit beeinträchtigt sein, weil häufig hartes und sehr kalkhaltiges Wasser verwendet wurde, kann das Gerät zur Behebung der Störung entkalkt werden. Zu diesem Zweck ausschließlich das Ariete Entkalkungsmittel auf Basis von Zitronensäure (NOCAL) verwenden. Dieses Produkt kann einfach bei den Kundendienst-Centern Ariete erworben werden.

Ariete übernimmt keine Haftung für Schäden an Bauteilen in der Kaffeemaschine, die durch den Einsatz nicht konformer Produkte mit chemischen Zusätzen verursacht werden. Befolgen Sie bei einer notwendigen Entkalkung die Anweisungen auf dem Beipackzettel des Entkalkungsmittels.

AUSSERBETRIEBNAHME

Bei einer Außerbetriebnahme des Geräts muss es von der Stromversorgung getrennt werden. Den Wasserbehälter und den Sammelbehälter für verbrauchte Kapseln mit Abtropfwanne entleeren und reinigen (siehe Abschnitt "Pflege des Gerätes"). Soll das Gerät als Abfall entsorgt werden, müssen die einzelnen Materialien, aus denen das Gerät besteht, sortiert und entsprechend der im Einsatzland geltenden Gesetzesvorschriften nach ihrer Zusammensetzung getrennt entsorgt werden.

WAS TUN, WENN ES PROBLEME GIBT



Achtung!

Bei Betriebsstörungen sofort das Gerät ausschalten und den Stecker aus der Steckdose ziehen.

PROBLEME	URSACHEN	ABHILFE
Die Maschine gibt kein heißes Wasser für Tee.	Wahrscheinlich befindet sich Luft im Kreislauf und die Pumpe hat sich deshalb abgeschaltet.	Prüfen, dass der Wasserbehälter richtig eingesetzt ist, und dass der Wasserstand nicht unter die Minimum- Markierung am Behälter abgefallen ist. Siehe Anweisungen im Abschnitt "Inbetriebnahme".
	Die Dampf-Austrittsöffnung am Dampfrohrchen ist verstopft.	Eventuelle Verkrustungen, die sich an der Austrittsöffnung am Dampfrohrchen gebildet haben, mit einer Nadel entfernen.
Es kommt kein Dampf.	Zu wenig Wasser im Behälter und die Pumpe kann nicht ansaugen.	Den richtigen Wasser-Füllstand im Wasserbehälter überprüfen und gegebenenfalls mit kaltem stillem Wasser auffüllen.
	Die Dampf-Austrittsöffnung am Dampfrohrchen ist verstopft.	Eventuelle Verkrustungen, die sich an der Austrittsöffnung am Dampfrohrchen gebildet haben, mit einer Nadel entfernen.
Es tritt Dampf an der Seite des Filterhalters aus.	Es wird versucht mit eingeschalteter Dampffunktion Kaffe auszugeben. Kontrollieren, dass die Taste für die Dampffunktion nicht versehentlich gedrückt worden ist.	Der Zyklus sieht eine Kaffeeausgabe unterbrechen. Die Taste (7) drücken, um die Dampffunktion auszuschalten. Für die Zubereitung eines neuen Kaffee abwarten, bis sich die Kontrolllampe (2) von blinkend auf Dauerlicht umschaltet
Es tritt Wasser an der Seite des Filterhalters aus.	Wahrscheinlich ist zuviel Kaffeepulver im Filter und deswegen konnte der Filter in der Fassung nicht richtig festgedreht werden.	Den Filterhalter langsam entfernen, weil ein eventueller Restdruck zu einem Herausspritzen von Wasser führen kann. Die Fassung mit einem kleinen Schwamm reinigen (Fig. 19). Nochmals mit der richtigen Kaffeemenge versuchen.
	Es befindet sich Reste von gemahlenem Kaffee auf der Dichtung der Kaffeefilter-Fassung.	Nochmals mit der richtigen Kaffeemenge versuchen. (Fig. 19).
	Das Loch der Silikonscheibe (V) ist verstopft.	Die Silikonscheibe (V) unter fließendem Wasser spülen, dabei die Scheibe seitlich leicht biegen, so dass die mittlere Öffnung von eventuellen Kaffeeresten befreit werden kann, die sie sonst verstopfen würden (Fig. 18).
	Die Öffnungen am Auslass des Kaffeepulver-Filters sind verstopft.	Den Filterhalter langsam entfernen, weil ein eventueller Restdruck zu einem Herausspritzen von Wasser führen kann. Gegebenenfalls die verstopfte Filter-Austrittsöffnung mit einer Nadel reinigen. Den Filter mit den Tabletten COFFEE CLEAN von Ariete gemäß den Anleitungen auf der Packung reinigen.

PROBLEME	URSACHEN	ABHILFE
Der Kaffee kommt zu langsam oder kommt überhaupt nicht.	Die Löcher an der Lochscheibe an der Fassung des Filterhalters sind verstopft.	Lassen Sie Wasser aus der Maschine fließen, ohne dabei den Filterhalter einzusetzen. Fließt das Wasser weiterhin ungleichmäßig aus allen Löchern aus, muss eine Entkalkung vorgenommen werden. Dazu das Ariete-Entkalkungsmittel NOCAL verwenden, das in den Ariete Kundendienst-Centern erhältlich ist. Bei der Entkalkung die Anleitungen auf der Packung befolgen.
	Die Öffnungen am Auslass des Kaffeepulver-Filters sind verstopft.	Den Filterhalter langsam entfernen, weil ein eventueller Restdruck zu einem Herausspritzen von Wasser führen kann. Gegebenenfalls die verstopfte Filter-Austrittsöffnung mit einer Nadel reinigen. Den Filter mit den Tabletten COFFEE CLEAN von Ariete gemäß den Anleitungen auf der Packung reinigen.
	Zu fein gemahlene Kaffeemischung.	Mit einer grobkörnigeren Kaffeemischung versuchen.
	Zu stark angedrückte Kaffeemischung.	Den Kaffee mit weniger Druck in den Filter drücken.
	Der Wasserbehälter ist nicht richtig eingesetzt.	Den Wasserbehälter richtig bis zum Anschlag einsetzen.
	Das Loch der Silikonscheibe (V) ist verstopft.	Die Silikonscheibe (V) unter fließendem Wasser spülen, dabei die Scheibe seitlich leicht biegen, so dass die mittlere Öffnung von eventuellen Kaffeeresten befreit werden kann, die sie sonst verstopfen würden (Fig. 18).
	Zu wenig Wasser im Behälter und die Pumpe kann nicht ansaugen.	Den richtigen Wasser-Füllstand im Wasserbehälter überprüfen und gegebenenfalls mit kaltem stillem Wasser auffüllen.
Der Kaffee ist nicht stark genug und kalt.	Das Kaffeepulver ist zu grob gemahlen.	Um einen stärkeren und heißeren Kaffee zuzubereiten, sollte ein feineres Kaffeepulver benutzt werden. Dieses Problem wird auf jeden Fall durch die Verwendung des Thermocream® Systems beseitigt, das auch bei grob gemahlenem Kaffee stets für einen heißen und cremigen Kaffee sorgt.
Kaffeemühle blockiert.	Mögliche Verunreinigungen zwischen den Kaffeebohnen.	Die Taste (8) zum Unterbrechen des Mahlvorgangs drücken. Die Entriegelungstaste (B) der Kaffeemühle drücken, den Behälter von links nach rechts drehen und erneut versuchen. Bleibt das Problem bestehen, versuchen auf eine grobkörnigere Mahlposition zu stellen (Positionen 12-14).

A PROPOSITO DE ESTE MANUAL

Aunque los aparatos hayan sido realizados conformes con las Normativas europeas específicas vigentes y están por lo tanto protegidas en todas las partes potencialmente peligrosas, lean con atención estas advertencias y usen el aparato solo para el motivo por el cual ha sido destinado para evitar, de esta manera, accidentes y daños. Tener siempre al alcance este manual para futuras consultas. En el caso que quieran ceder este aparato a otras personas, recuerden incluir también estas instrucciones.

Las informaciones contenidas en este manual están marcadas por los siguientes símbolos que indican:



Peligro para los niños



Advertencia relativa a quemaduras



Peligro debido a la electricidad



Atención – daños materiales



Peligro de daños derivados por otros motivos

USO PREVISTO

Pueden usar vuestra Café Roma para preparar café y cappuccino; además, gracias a la posibilidad de suministrar agua caliente se puede preparar además tea e infusiones. Este aparato no está destinado a un uso comercial e industrial.

Este aparato está destinado a los usos domésticos y similares, como:

- en las zonas de cocina reservadas al personal de las tiendas, en las oficinas y en otros ambientes profesionales;
- en las granjas;
- uso por parte de clientes de hoteles, moteles y otros ambientes de carácter residencial;

en los ambientes de tipo "bed and breakfast".

Cualquier otro tipo de uso de la máquina no está previsto por el Fabricante el cual se exige de cualquier responsabilidad por daños de cualquier tipo, originados por un uso inapropiado de la misma máquina. El uso inapropiado además anula todo tipo de garantía.

RIESGOS RESIDUOS

Las características constructivas del aparato, objeto de la presente publicación, no permiten proteger al usuario del chorro directo de vapor o agua caliente.



¡Atención!

Peligro de quemaduras – Durante el suministro de agua caliente y de vapor, no dirigir los chorros hacia terceras personas o hacia sí mismo. Empuñe el tubo exclusivamente por la parte de plástico.



Utilice solo contenedores realizados en material "para alimentos".

ADVERTENCIAS IMPORTANTES

LEER ATENTAMENTE LAS INSTRUCCIONES ANTES DEL USO.

- Este aparato ha sido proyectado solo para un uso privado y por lo tanto se debe considerar inadecuado para uso comercial o industrial.
- No se asumen responsabilidades por uso incorrecto o por empleos diferentes a los previstos en el presente manual de instrucciones.
- Se recomienda guardar el embalaje original, puesto que no está prevista la asistencia gratuita por daños provocados por un embalaje no adecuado del producto en el momento del envío del mismo a un Centro de Asistencia autorizado.
- El aparato cumple con la Norma 2006/95/CE y con la Directiva EMC 2004/108/CE.
- El nivel máximo de rumorosidad de la máquina en función es de 86 dB(A).



Peligro para los niños

- El aparato puede ser utilizado por niños de edad superior a 8 años y personas con capacidades físicas, sensoriales o mentales disminuidas, o bien con falta de experiencia o de conocimientos, sólo si están controlados por una persona responsable o si han recibido y comprendido las instrucciones y los

peligros presentes durante el uso del aparato.

- Los niños no deben jugar con el aparato.
- La limpieza y el mantenimiento ilustrados en este folleto no deben ser efectuados por los niños sin la supervisión de una persona adulta.
- No deje los elementos del embalaje al alcance de niños ya que podrían originar peligros.
- En el momento que decida no utilizar más el aparato y quiera arrojarlo a la basura, se recomienda quitar el cable de alimentación para evitar que el mismo se pueda reactivar. Se recomienda además eliminar las partes del aparato que puedan originar peligro especialmente para los niños, los cuales podrían utilizarlo para sus juegos.



Peligro debido a electricidad

- No dejen el cable de alimentación al alcance de niños menores de 8 años.
- Antes de conectar el aparato a la red de alimentación verificar que la tensión indicada en la etiqueta ubicada debajo de la máquina corresponda a la de la red local.
- Usar cables de alargue no autorizados por el fabricante puede provocar daños y accidentes.
- Antes de efectuar la operación de llenado del depósito de agua, desconectar el aparato de la toma de corriente.
- Si el cable de alimentación está dañado deberá ser sustituido por el fabricante o por su servicio Asistencia Técnica o en todo caso por personal calificado para prevenir riesgos.
- No colocar nunca las partes bajo tensión a contacto con el agua: ¡puede provocar corto circuito!
- Desenchufar la máquina antes de efectuar la limpieza o el mantenimiento.
- No sumergir el aparato en el agua u otros líquidos.
- Apagar siempre el aparato y desenchufar el cable de alimentación de la toma de corriente eléctrica antes de llenar la caldera con agua.



Peligro de daños derivados de otras causas

- No levantar la tapa cogiéndola por la cubeta del agua sino por las cavidades que se encuentran en la base de apoyo de la máquina.
- Elegir un ambiente con suficiente iluminación, limpio y con la toma de corriente accesible con facilidad.
- Evitar colocar en el depósito una cantidad excesiva de agua.
- No dejar sin vigilancia el aparato mientras está conectado a la red eléctrica.
- El aparato debe ser utilizado y guardado en una superficie estable.
- No se debe utilizar el aparato si ha caído, si presenta daños visibles o si pierde agua. No utilizar el aparato si el cable de alimentación o el enchufe están dañados, o si el aparato presenta defectos. Todos los arreglos, incluida la sustitución del cable de alimentación, deben ser efectuados exclusivamente por el Centro de Servicio Ariete o por técnicos autorizados Ariete.

te, para evitar cualquier riesgo.



Advertencias relativas a quemaduras

- No dirigir nunca un chorro de vapor o agua caliente hacia partes del cuerpo; manipular con precaución el tubo vapor/agua caliente: ¡peligro de quemaduras!
- Las partes metálicas externas del aparato e del portafiltro no se deben tocar con el aparato en funcionamiento ya que podrían causar quemaduras.
- Si no sale agua por el portafiltro, podría tratarse de filtro Thermocrem® obstruido. Interrumpir el suministro y esperar aproximadamente diez segundos. Quitar lentamente el portafiltro puesto que la eventual presión podría provocar salpicaduras. Realizar luego la limpieza del mismo como indicado en el párrafo correspondiente.



Atención – daños materiales

• Colocar la máquina en un plano estable donde no sea posible volcarla.

- No usar la máquina sin agua ya que en tal caso la bomba se quemaría.
- No llenar nunca el depósito del agua con agua caliente o hirviendo.
- No colocar la máquina en superficies demasiado calientes o cerca de llamas libres para evitar que la carrocería se pueda dañar.
- El cable no debe tocar las partes calientes de la máquina.
- No utilizar agua con gas (con anhídrido carbónico).
- No colocar nunca en el porta filtro substancias que no sea café en polvo. De lo contrario podrían provocar graves daños al aparato.
- No dejar la máquina a una temperatura ambiente inferior a 0°C puesto que el residuo de agua en la caldera podría helarse y provocar daños.
- No usar el aparato fuera de la habitación.
- No exponga el aparato a los agentes atmosféricos (lluvia, sol...).
- Después de haber desconectado el enchufe de alimentación y una vez que las partes calientes se habrán enfriado, el aparato se podrá limpiar únicamente con un paño no abrasivo humedecido en agua añadiendo pocas gotas de detergentes neutros no agresivos (no utilizar nunca disolventes que dañan el plástico).
- No regular nunca el molinillo de café mientras funciona, no introducir café molido en el molinillo de café sino únicamente café en grano.

CONSERVAR SIEMPRE ESTAS INSTRUCCIONES

Las máquinas para la preparación del café ARIETE son ideales para el que sabe satisfacer los placeres de la vida, empezando por un buen café. Gracias al dispositivo Thermocream® se puede obtener en la propia casa un café caliente y cremoso como el del bar. En efecto, el dispositivo Thermocream® está equipado con un filtro que garantiza la suministración del café a una presión constante. De esta manera se puede saborear un café con mucha crema, de aroma intenso y del gusto pleno y consistente, sin la necesidad de presionar energicamente y utilizando cualquier tipo de café con tal que no sea demasiado fino. La máquina para la preparación del café Ariete satisfacen también a quienes adoran el cappuccino puesto que gracias al dispositivo Maxi Cappuccino se puede obtener, dentro de pocos segundos, una espuma rica y densa. Además con las máquinas Ariete café inmediatamente disponible puesto que está equipada con el sistema de auto conexión el cual permite preparar inmediatamente un café aún en el caso de larga tiempo sin utilizar las máquinas o después del llenado del depósito del agua. Buen café a todos con Café Roma Plus Ariete!

DESCRIPCIÓN DE LOS COMPONENTES

- A - Cuerpo máquina
- B - Pulsador de paro del regulador molienda café
- C - Tapa recipiente café
- D - Recipiente café en grano, regulador molienda
- E - Tapa Dispenser
- F - Palanca agua/vapor
- G - Hueco alojamiento accesorios
- H - Depósito agua (capacidad 1,5 litros nivel MAX)
- I - Puerta para llenar deposito
- L - Panel mandos
- M - Dispositivo flujo continuo café molido

- N - Dispositivo Dispenser con dosificador café molido
- O - Dispositivo Maxi Cappuccino y brazo distribuidor agua - vapor
- P - Prensador
- Q - Caja para recuperación del agua
- R - Caja para recuperación del agua
- S - Rejilla para apoyar tazas
- T - Porta-filtro profesional
- U - Filtro Thermocream®
- V - Disco agujereado de silicona
- W - Disco Thermocream®

Descripción de los mandos

- 1 Luz testigo encendido
- 2 Luz testigo temperatura café
- 3 Luz testigo temperatura vapor
- 4 Luz testigo llenado Dispenser
- 5 Botón de encendido
- 6 Interruptor suministro café
- 7 Interruptor vapor
- 8 Botón llenado dispositivo Dispenser

Datos de identificación

En la etiqueta colocada debajo de la base de apoyo de la máquina se indican los siguientes datos de identificación de la máquina:

- constructor y marca CE
- modelo (Mod.)
- n° de matrícula (SN)
- tensión eléctrica de alimentación (V) y frecuencia (Hz)
- potencia eléctrica absorbida (W)
- número verde asistencia

En las eventuales sollicitaciones a los Centros de Asistencia Autorizados, indique el modelo y el número de matrícula.

FASES PRELIMINARES DE USO

Puesta en función

Controlar que la tensión de la red doméstica sea igual a la indicada en la placa datos técnicos del aparato. Colocar la máquina sobre una superficie plana.

Quitar el depósito del agua (H) del hueco de la máquina (Fig. 3), llenarlo de agua natural fresca hasta el nivel Max (litros 1,5), y volver a colocarlo en el hueco del cuerpo de la máquina. Para garantizar el correcto funcionamiento de la máquina empujar bien hasta el fondo el depósito. El depósito se puede llenar también desde arriba, vertiendo el agua en el hueco correspondiente después de haber levantado la puerta (I) Fig. 4. Introducir el enchufe en la toma de corriente.

Primer encendido

Apretar en el interruptor general (5) Fig. 2; se encenderá y quedará prendida la luz testigo del encendido (1) y la luz testigo (2) se encenderá de forma intermitente hasta alcanzar la correcta temperatura y luego quedará prendida en forma fija. Colocar una taza debajo del dispositivo Maxi Cappuccino y bajar la palanca del agua/vapor (Fig. 5 - F), y contemporáneamente apretar el interruptor para el suministro del café (6) dejando salir eventual aire o agua contenida en el circuito. Llenar por lo menos una taza con ésta agua. Levantar nuevamente la palanca agua/vapor (F) y detener el suministro del café apretando el botón (6).

Se aconseja repetir esta operación cada vez que se enciende la máquina después de varios días sin ser utilizada.

Para el llenado normal del depósito levantar la puerta (I) y echar agua natural fresca en el hueco correspondiente (Fig. 4). Introducir café en grano en el recipiente (D) Max. 230 gr (Fig. 7).

El café se puede moler más o menos fino según el grado de molienda deseado. Para variar el grado de molienda, apretar el botón de stop (B) y girar el molidor de café hacia la derecha o hacia la izquierda de acuerdo a la escala numerada (Fig. 8).

La operación se debe realizar absolutamente con el molidor de café apagado.

Durante el funcionamiento del molinillo de café, la función de calefacción de la caldera y la función de erogación están excluidas

Elección del tipo de dispositivo distribuidor del café molido

La máquina está equipada con dos dispositivos intercambiables:

- 1) dispositivo de "Flujo Continuo" (M) Fig. 1 permite moler instantáneamente el café. Introducir el portafiltro en la horquilla de manera que se apriete el pulsador (M/a) ubicado debajo de la salida del café molido, Fig. 9.
- 2) dispositivo "Dispenser/Dosificador" (N) Fig. 10. Para llenar el Dispenser con café molido, presionar el interruptor (8) Fig. 2 hasta su llenado; accionar la palanca del Dosificador una o dos veces según la cantidad de tazas de café deseadas teniendo el porta-filtro introducido en la horquilla. Para extraerlo, tirar hacia afuera los dispositivos (M) o (N).

En caso de bloqueo del molinillo de café, la luz testigo (4) de llenado del dispensador parpadea. La causa podría ser debida a la presencia de impurezas entre los granos de café.

Para desbloquear el molinillo, presionar el botón (8) de llenado del dispensador para que se apague la luz testigo. Presionar de nuevo el botón (8) para reactivar el molinillo de café. Si no se acciona y queda todavía bloqueado con la luz testigo (4) intermitente encendida, presionar el botón (8) para apagar el molinillo. Presionar el botón (B) de desbloqueo y girar varias veces hacia derecha e izquierda el molinillo de café. Volver a intentar arrancar el molinillo.

Para facilitar el desbloqueo, colocar el molinillo en la posición de molidura más gruesa (posiciones 12-14). Si, tras varios intentos, la operación no tiene éxito, acudir al Centro de Asistencia Autorizado más cercano

COMO HACER EL CAFÉ

Controlar el nivel del agua en el depósito (H). Verificar que el depósito esté introducido correctamente en su asiento. Introducir en el porta filtro el disco Thermocream® (W), el disco agujereado de silicona (V) y el filtro Thermocream® (U) en la secuencia indicada (Fig. 11). Dosificar el café en el portafiltro (Fig. 9) con el dispositivo de erogación elegido previamente y pensarlo ligeramente con el prensador (Fig. 12). Coloque el porta filtro en la sede correspondiente.



¡Atención!

Apretar bien el portafiltro después de haber verificado que el mismo se encuentra bien enganchado en el soporte (Fig. 13).

Si se coloca una cantidad excesiva de café molido en el interior del filtro, puede resultar difícil apretar hasta el fondo en su alojamiento el portafiltro y/o durante el suministro del café se pueden producir derrames por el portafiltro.

Averiguar que el botón de la función vapor no haya sido presionado inadvertidamente.

Se recomienda dejar calentar el porta filtro manteniéndolo colocado en su sede durante unos minutos antes de preparar un café, de manera que podamos obtener también el primer café bien caliente. Esto no será necesario para los otros cafés

La máquina estará lista para el uso cuando la indicación (2) Fig. 2 de intermitente pasará a la condición de prendida fija. Presionar el interruptor de erogación café (6). Para cesar la erogación presionar de nuevo el interruptor (6). La dosis máxima para un café es de 50 ml.



¡Atención!

Como en las máquinas de café profesionales, no quitar el portafiltro cuando el interruptor de erogación (6) está introducido.



¡Atención!

Cuando se acaba el suministro de café espere unos diez segundos antes de quitar el portafiltro; para quitar el mismo girarlo despacio desde la derecha hacia la izquierda para evitar chorros o salpicaduras de agua ó café.

Cuando la máquina esté en posición de stand-by, el piloto luminoso (2) se apagará y se volverá indicando el funcionamiento del termostato de la caldera que sirve para mantener la temperatura del agua en condiciones óptimas.

Si en la fase de espera del vapor se producen pequeños bufidos de vapor a través del portafiltro, el fenómeno debe considerarse absolutamente normal.

El sistema Thermocream® de ARIETE ha sido proyectado para satisfacer al máximo todas las necesidades del consumidor, y está formado por dos elementos: el filtro Thermocream® (U) con el disco agujereado de silicona (V) que favorece la formación de la crema, y el disco Thermocream® (W).

Una limpieza constante de los tres componentes garantiza un perfecto mantenimiento en el tiempo.

COMO PREPARAR UN CAPPUCCINO

Antes de usar Maxi Cappuccino cerciorarse que el portafiltro no se encuentre en su alojamiento.

Para preparar un cappuccino, un chocolate caliente, o solamente calentar cualquier otra bebida, apretar el botón produc-



ción vapor (7) Fig. 2. La luz testigo luminosa (2) se apagará y la luz testigo luminosa (3) del botón del vapor comenzará a destellar; cuando la luz testigo (3) pasará de la condición de intermitente a fija, la máquina estará lista para el suministro de vapor.

Si en la fase de espera del vapor se producen pequeños bufidos de vapor a través del portafiltro, el fenómeno debe considerarse absolutamente normal.

Bajar la palanca agua/vapor (F) Fig. 5, después de haber colocado un vaso debajo de la boquilla Maxi Cappuccino (O) Fig. 15. Saldrá primero una cantidad pequeña de agua y enseguida un fuerte chorro de vapor. Interrumpir entonces el suministro de vapor y levantando la palanca (F), colocar debajo de la boquilla la cafetera con la leche que se debe batir, abrir nuevamente el flujo de vapor bajando un poco por vez la palanca y sumergir a fondo la boquilla en la leche: en pocos instantes podrán ver subir una espuma densa y cremosa, Fig. 16.

Terminada la operación desactiva la función vapor apretando nuevamente el botón vapor (7). La luz testigo vapor (3) se apagará.

Después de cada uso dejar salir l vapor por algunos segundos para liberar el orificio de eventuales residuos de leche.

NUEVO USO PARA EL CAFÉ

Presionar el botón (7) para excluir la función vapor. Para pasar de la producción de vapor a la del café es necesario dejar enfriar la caldera: apretar el interruptor suministro café (6) y dejar que salga agua a través del enganche del portafiltro hasta que la indicación luminosa (2) se apague. Esperar que la indicación luminosa se prenda nuevamente antes de preparar el café.

COMO PREPARAR TÉ O INFUSOS

Después de haber realizado las operaciones descritas en el capítulo "Fases preliminares de uso", colocar una taza debajo de la boquilla del Maxi Cappuccino (O); bajar la palanca agua/vapor (F) y apretar contemporáneamente los interruptores (6) para el suministro de café y del vapor (7).

El agua comenzará a salir por la boquilla Maxi Cappuccino (O). Para interrumpir el suministro apretar el botón café (6). Levantar nuevamente la palanca del vapor.

CONSEJOS ÚTILES PARA OBTENER UN BUEN CAFÉ EXPRÉS A LA ITALIANA

El café molido se debe prensar en forma ligera en el porta filtro. Un café mas o menos fuerte depende del grado de molidura del mismo café, de la cantidad que se coloca en el porta filtro y del prensado. Unos pocos segundos son suficientes para que el café caiga en las tacitas. Si el tiempo de suministro es superior esto quiere decir que la molidura es demasiado fina o que el polvo colocado en el porta filtro ha sido prensado demasiado.

LIMPIEZA DEL APARATO



¡Atención!

Todas las operaciones de limpieza indicadas a continuación se deben realizar con la máquina apagada y desenchufada.



¡Atención!

Una manutención y una limpieza constante preservan y mantienen eficiente la máquina por un lapso de tiempo superior. No lavar nunca los componentes de la máquina en el lavavajillas. No utilizar chorros de agua directa.



¡Atención!

Todas las intervenciones se deben realizar con la máquina fría.

Limpieza del filtro que contiene el café molido

Verificar que los agujeros no se tapen y si fuese necesario limpiarlos con un cepillo (Fig. 17). Dejar salir agua hirviendo por el porta filtro montado sin el polvo, para disolver o eliminar eventuales residuos de café o impurezas.



¡Atención!

Quitar el portafiltro lentamente puesto que eventual presión residual podría producir salpicaduras.

Se recomienda limpiar con cuidado el filtro (U) cada aproximadamente 3 meses, utilizando las pastillas detergente COFFEE CLEAN de Ariete, que se consiguen en los puntos de venta y Centros de Asistencia Autorizados siguiendo las instrucciones contenidas en la confección, o también, en alternativa, utilizando una pastilla de detergente simple (sin añadir abrillantador u otros aditivos químicos) para lavavajillas de la siguiente manera:

- Coloque una pastilla de detergente para lavavajillas en el filtro (sin café) cuando la máquina está bien caliente (después de por lo menos 5 minutos de calentamiento).
- Enganche el portafiltro a la máquina y colocar un recipiente debajo del portafiltro
- Apretar el botón café para iniciar el suministro del agua y dejar que el agua salga por 15-20 segundos.
- Interrumpa el suministro y dejar que la pastilla cumpla con su función por lo menos por 15 minutos dejando el portafiltro montado en la máquina
- Repita la operación de suministro del agua dejando que la bomba funcione por aproximadamente 15-20 segundos y luego deje descansar por otros 15-20 segundos hasta vaciar dos depósitos de agua.
- Quite el portafiltro de la máquina, extraiga el filtro y enjuáguelo bien con agua corriente del grifo.
- Apague la máquina, desenchufe el cable de alimentación de la toma de corriente y limpie con una esponja el alojamiento del portafiltro para eliminar eventuales residuos de detergente.
- Encienda nuevamente la máquina, enganche nuevamente el prefiltro y dejar salir por lo menos otras dos tazas de agua para terminar el enjuague.

Si la máquina del café se usa todos los días se recomienda realizar las operaciones de limpieza por lo menos cada tres meses.

Limpeza del disco de silicona

Lavar e disco de silicona (V) con agua corriente inclinándolo apenas hacia los lados para liberar el orificio central de eventuales residuos de polvo de café que podrían obstruirlos (Fig. 18).

Limpeza del alojamiento del porta filtro

Con el uso se puede verificar, en el alojamiento de enganche del portafiltro, una sedimentación de restos de café, que se puede eliminar con un palillo escarbadientes, con una esponja (Fig. 19), o dejando escurrir agua sin el portafiltro montado (Fig. 6).



¡Atención!

No hay que lavar el portafiltro en el lavavajillas.

Limpeza del dispositivo Maxi Cappuccino



¡Atención!

Realizar la operación cuando el tubo cromado se encuentre frío para evitar quemaduras.

Desenroscar el dispositivo (O) del tubo, y lavarlo con agua corriente. El tubo se puede limpiar con un paño no abrasivo. Volver a enroscar el preparador de capuchino hasta el final del recorrido. Si fuese necesario limpiar con una aguja el orificio de salida del vapor. Cada vez que se usa dejar funcionar el suministrador de vapor por algunos segundos para liberar el orificio de eventuales residuos.

Limpeza de la rejilla y de las bandejas de recolección del agua

Recordarse de vaciar de vez en cuando las bandejas de recolección del agua (Q) y (R).

Extraer las dos bandejas de la máquina, vaciarlas y lavarlas debajo del agua corriente. Lavar además la rejilla para apoyar las tazas (S).

Limpeza del cuerpo de la máquina



¡Atención!

Limpiar las partes fijas de la máquina utilizando un paño húmedo no-abrasivo para evitar dañar la carrocería.

Limpeza del deposito

Se recomienda limpiar periódicamente el interior del deposito con una esponja o con un paño húmedo.

DESCALCIFICACIÓN

Una buena manutención y constante limpieza preservan y mantienen eficiente la máquina por un lapso de tiempo mayor limitando enormemente los riesgos de formación de depósitos calcáreos en el aparato. Si a pesar de eso, después de algún tiempo, la función del aparato tuviera se viese comprometida, en consecuencia del empleo frecuente de agua dura y muy calcárea, se puede proceder a la descalcificación de la máquina para eliminar el funcionamiento defectuoso. Utilice exclusivamente para este fin el producto decalcificante NOCAL de ARIETE a base de ácido cítrico. Este producto se consigue con facilidad en los centros de asistencia técnica Ariete. Ariete no se asume ninguna responsabilidad por daños a los componentes interiores de la máquina de café causados por el uso de productos no conformes a causa de la presencia de aditivos químicos. En caso e necesidad de una descalcificación, miren las indicaciones en el manual de instrucciones del producto decalcificante.

PUESTA FUERA DE SERVICIO

En el caso de puesta fuera de servicio de la máquina es necesario desenchufarla, vaciar el depósito del agua y la bandeja recolectora de gotas y limpiarla (ver el párrafo "Limpieza del aparato"). En el caso de chatarréo se debe proceder a la separación de los distintos materiales utilizados para la construcción de la máquina y proceder a la eliminación de los mismos sobre la base de la composición de los mismos y a las disposiciones vigentes en el País de uso.

COMO SOLUCIONAR LOS SIGUIENTES INCONVENIENTES



¡Atención!

En caso de mal funcionamiento, apagar inmediatamente la máquina, y desenchufarla.

PROBLEMAS	CAUSA	REMEDIOS
La máquina no suministra agua hirviendo para infusos.	Probablemente ha entrado aire en el circuito y esto ha desconectado la bomba.	Comprobar que el depósito esté bien colocado y que el nivel no esté por debajo del mínimo indicado por la referencia en relieve en el mismo depósito. Repetir las operaciones descritas en el párrafo "Fases preliminares al uso".
	Orificio de salida del vapor de la boquilla de suministro obstruido.	Eliminar con una aguja eventuales incrustaciones que se hayan formado en el orificio de la boquilla de suministro.
La máquina no suministra vapor.	Hay poca agua y la bomba no aspira.	Verificar que el nivel del agua en el depósito sea normal y si fuese necesario llenar con agua natural fresca.
	Orificio de salida del vapor de la boquilla de suministro obstruido.	Eliminar con una aguja eventuales incrustaciones que se hayan formado en el orificio de la boquilla de suministro.
Salida de vapor por los bordes del portafiltro.	Se está intentando erogar el café con la función vapor activada. Controlar que el botón de la función vapor no haya sido presionado por inadvertencia.	Interrumpir la erogación del café. Presionar el botón (7) para desactivar la función vapor. Esperar que el piloto intermitente (2) se vuelva fijo antes de preparar otro café.
Salida de café por los bordes del porta-filtro.	Probablemente se haya colocado en el porta-filtro una cantidad excesiva de café molido lo cual ha impedido de ajustar hasta el tope el porta-filtro en su alojamiento.	Quitar el portafiltro lentamente puesto que eventual presión residual podría producir salpicaduras. Limpiar el asiento de enganche con una esponja (Fig. 19). Repetir la operación, colocando en el filtro la correcta cantidad de café.
	En la junta del asiento de enganche del porta filtro quedaron restos de café molido.	Limpiar la junta con un escarbadiantes o con una esponja (Fig. 19).
	El orificio del disco de silicona (V) está obstruido.	Lavar el disco de silicona (V) con agua corriente inclinando apenas hacia los lados para liberar el orificio central de eventuales residuos de café que podrían obstruirlo (Fig. 18).
	El filtro que contiene el café tiene los orificios de salida obstruidos.	Quitar el portafiltro lentamente puesto que eventual presión residual podría producir salpicaduras. Limpiar el orificio obstruido del filtro con un cepillo. Colocar las pastillas de detergente COFFEE CLEAN de Ariete y seguir las instrucciones indicadas en la confección. de Ariete y seguir las instrucciones indicadas en la confección.

PROBLEMAS	CAUSA	REMEDIOS
La erogación del café no se produce o se produce demasiado lentamente.	El asiento de enganche del porta filtro tiene los orificios obstruidos.	Accionar la máquina sin el portafiltro dejando salir el agua. Si el agua no sale en forma uniforme por todos los orificios, efectuar la limpieza anticálcarea utilizando el producto Ariete NOCAL que se consigue en los centros de asistencia Ariete siguiendo las instrucciones indicadas en la confección.
	El filtro que contiene el café tiene los orificios de salida obstruidos.	Quitar el portafiltro lentamente puesto que eventual presión residual podría producir salpicaduras. Limpiar el orificio obstruido del filtro con un cepillo. Colocar las pastillas de detergente COFFEE CLEAN de Ariete y seguir las instrucciones indicadas en la confección.
	Mezcla de café molido demasiado fina.	Probar a utilizar mezcla de café con una molidura más gruesa.
	Mezcla de café demasiado prensada.	Prensar el café en el filtro con menos presión.
	El deposito no está bien montado.	Introducir el deposito empujándolo hasta el fondo.
	El orificio del disco de silicona (V) está obstruido.	Lavar el disco de silicona (V) con agua corriente inclinando apenas hacia los lados para liberar el orificio central de eventuales residuos de café que podrían obstruirlo (Fig. 18).
	Hay poca agua y la bomba no aspira.	Verificar que el nivel del agua en el deposito sea normal y si fuese necesario llenar con agua natural fresca.
El café contiene mucha agua y está frío.	El café ha sido molido demasiado grueso.	Para obtener un café más concentrado y más caliente, se debe usar una mezcla de café molido más fino. De todas maneras este problema se soluciona gracias al Sistema Thermocream®, el cual garantiza siempre un café muy caliente y una crema exquisita, también con el café molido grueso.
Molinillo bloqueado.	Probable presencia de impurezas entre los granos de café.	Presionar el botón (8) para interrumpir la molidura. Presionar el botón (B) de desbloqueo del molinillo y girar varias veces el recipiente de izquierda hacia derecha y volver a intentar. Si el problema permanece, ententar programar una molidura más gruesa (posiciones 12-14).

A PROPÓSITO DESTES MANUAIS

Mesmo se os aparelhos foram realizados em conformidade com as Normas específicas europeias vigentes e são, portanto, protegidos em todas as suas partes potencialmente perigosas, deve-se ler atentamente estes avisos e usar o aparelho somente para o uso ao qual foi destinado para evitar acidentes e danos. Deixar este manual sempre acessível para futuras consultas. Sempre que desejar ceder este aparelho a outras pessoas, lembre-se de incluir também estas instruções. As informações apresentadas neste manual estão marcadas com os seguintes símbolos, que indicam:



Perigo para crianças



Avisos relativos a queimaduras



Perigo devido à electricidade



Atenção - danos materiais



Perigo de danos devidos a outras causas

USO PREVISTO

Pode usar a sua Café Roma para preparar cafés e cappuccinos; além disso, graças à possibilidade de saída de água quente, podem ser preparados chás e infusões.

Este aparelho não deve ser destinado ao uso comercial e industrial.

Este aparelho é destinado à utilização em aplicações domésticas e afins como:

- nas áreas para cozinhar reservadas ao pessoal de lojas, em escritórios e em outros ambientes profissionais;
- em quintas;
- utilização por parte de clientes de hotéis, motéis e outros ambientes de carácter residencial;
- nos ambientes tipo bed and breakfast.

Qualquer outra utilização da máquina não foi prevista pelo Fabricante e este não se responsabiliza por qualquer dano causado por uso impróprio da máquina. O uso impróprio determina também a perda do efeito de qualquer forma de garantia.

RISCOS RESÍDUOS

As características de fabrico do aparelho, objecto do presente documento, não permitem proteger o utilizador do jacto directo de vapor ou água quente.



Atenção!

Perigo de queimaduras - Durante a saída de água quente e de vapor, não orientar os jactos para outras pessoas ou para si mesmo. Empunhar o tubo exclusivamente na parte de plástico.



Utilizar somente recipientes que sejam realizados com material "para alimentos".

ADVERTÊNCIAS IMPORTANTES

LER ATENTAMENTE AS INSTRUÇÕES ANTES DE USAR A MÁQUINA.

- O aparelho é destinado somente para o uso doméstico e não deve ser designado para utilização comercial ou industrial.
- Não se assumem quaisquer tipos de responsabilidade pelo uso incorrecto ou por empregos diferentes daqueles previstos pelo presente folheto.
- Aconselhamos conservar as embalagens originais pois a assistência gratuita não é feita em casos de avarias causadas por embalagens não apropriadas do produto no momento da expedição a um Centro de Assistência autorizado.
- Este aparelho está em conformidade com a directiva 2006/95/CE e com a Directiva EMC 2004/108/CE.
- O nível máximo de ruído da máquina em funcionamento é de 86 dB(A).



Perigo para as crianças

- O aparelho pode ser usado por crianças maiores de 8 anos e por pessoas com capacidades físicas, sensoriais ou mentais reduzidas, ou com falta de experiência ou conhecimento, somente quando supervisionadas por uma pessoa responsável ou se tiverem recebido e compreendido as instruções e os perigos presentes durante o uso do aparelho.

- As crianças não devem brincar com o aparelho.
- A limpeza e a manutenção apresentadas nestas instruções não devem ser feitas por crianças sem a supervisão de um adulto.
- Este aparelho não é apropriado para utilização por parte de pessoas (incluindo crianças) com capacidades físicas, sensoriais ou mentais reduzidas. Os utilizadores que não possuem experiência e conhecimento do aparelho ou aos quais não foram dadas instruções relativas à utilização do aparelho deverão submeter-se à supervisão por parte de uma pessoa responsável pela segurança dos mesmos.
- É necessário certificar-se que as crianças não brinquem com o aparelho.
- Os elementos da embalagem não devem ser deixados ao alcance de crianças pois constituem potenciais fontes de perigo.
- Quando decidir eliminar este aparelho, recomendamos que seja inutilizado cortando seu cabo de alimentação. Recomendamos também tomar inócuas as partes que possam ser causa de perigo principalmente para as crianças que poderiam utilizá-lo como brinquedo.



Perigo devido à electricidade

- Não deixe o cabo de alimentação ao alcance de crianças menores de 8 anos.
- Antes de ligar o aparelho à rede de alimentação certificar-se que a tensão indicada na placa de características colocada na parte inferior da máquina corresponda àquela da rede local.
- Uso de extensões eléctricas não autorizadas pelo fabricante do aparelho pode provocar danos e acidentes.
- Antes de proceder ao enchimento do depósito de água, desligue o aparelho da tomada.
- Se o cabo de alimentação se estragar, deverá ser substituído pelo serviço de Assistência Técnica Autorizado ou por pessoa com qualificação similar, de modo a prevenir qualquer risco.
- Nunca colocar as partes sob tensão em contacto com a água: isto pode provocar um curto-circuit!
- Antes de efectuar qualquer intervenção de limpeza ou manutenção da máquina, desligue sempre a ficha da tomada.
- Não mergulhe o aparelho em água nem em nenhum outro líquido.
- Desligar sempre o aparelho e desligar a ficha do cabo de alimentação retirando-a da tomada eléctrica antes de encher a caldeira com água.



Perigo de danos devidos a outras causas

- Não levantar o aparelho segurando-o pelo reservatório da água mas utilizar as aberturas específicas da base de apoio da máquina.
- Escolher um ambiente bem iluminado, limpo e com a tomada de corrente facilmente acessível.
- Evitar a introdução de uma quantidade excessiva de água no reservatório.
- Não deixar o aparelho sem vigilância enquanto este estiver ligado à rede eléctrica.
- O aparelho deve ser utilizado e deixado em repouso sobre uma superfície estável.
- O aparelho não deve ser utilizado se tiver caído, se houver sinais de danos visíveis ou se houver perdas de água. Não usar o aparelho se o cabo eléctrico ou a tomada estiverem danificados ou se o próprio aparelho resultar defeituoso. Todas as reparações, incluída a substituição do cabo de alimentação,

devem ser realizadas somente por Centros de Assistência Ariete ou por técnicos autorizados Ariete, de modo a prevenir qualquer perigo.



Aviso relativo a queimaduras

- Nunca direccionar o jacto de vapor ou de água quente para as partes do corpo; manipular o tubo de vapor/água quente com muito cuidado: perigo de queimaduras!
- As partes metálicas no exterior do aparelho e do porta-filtro não devem ser tocadas durante o funcionamento da máquina na medida em que poderiam provocar queimaduras.
- Caso não houver saída de água do porta-filtro, isso deve-se a uma obstrução do filtro Thermocream®. Neste caso, deve-se remover e retirar lentamente o porta-filtro pois a possível pressão residua poderia provocar salpicos ou jactos. Em seguida, limpar como indicado no parágrafo específico.



Atenção - danos materiais

• Colocar a máquina sobre um plano estável onde não possa ser tombada.

- Não utilize a máquina sem água porque a bomba pode queimar.
- Nunca encher o reservatório de água com água quente ou fervente.
- Não posicionar a máquina sobre superfícies muito quentes ou nas proximidades de chamas livres para evitar que a estrutura possa sofrer danos.
- O cabo de alimentação não deve tocar as partes quentes da máquina.
- Não utilizar água com gás (com adição de anidrido carbónico).
- Não introduzir, no porta-filtro, nenhuma substância que não seja pó de café. Isto poderia causar graves danos ao aparelho.
- Não deixe a máquina em locais com temperatura ambiente inferior a 0° porque a água da caldeira poderia gelar e provocar danos na máquina.
- Não utilizar o aparelho a céu aberto.
- Não deixar o aparelho exposto a agentes atmosféricos.(chuva, sol etc...).
- Depois de ter desligado a ficha da tomada de corrente eléctrica e depois das partes quentes da máquina terem arrefecido, o aparelho deverá ser limpo, única e exclusivamente, com um pano não abrasivo, ligeiramente humedecido com água adicionada com algumas gotas de detergente neutro não agressivo (nunca utilize solventes, pois eles estragam o plástico).
- Nunca faça a regulação do moinho do café durante o seu funcionamento. Não introduza café moído no moinho do café. Utilize sempre café em grão.

CONSERVAR SEMPRE ESTAS INSTRUÇÕES

As máquinas de café ARIETE são ideais para quem sabe apreciar os prazeres da vida, iniciando com um bom café. Graças ao dispositivo Thermocream® pode-se sempre obter, em casa, um café quente e cremoso como aquele que se toma ao bar. O dispositivo Thermocream® é dotado de um filtro que garante a preparação do café a uma pressão constante. Deste modo, pode-se apreciar um café com muito creme, com aroma intenso, aromático e denso, sem a necessidade de comprimir energicamente e utilizando qualquer tipo de mistura de café, com a condição que não seja de moagem muito fina. As máquinas de café Ariete satisfazem também os amantes do cappuccino pois graças ao dispositivo Maxi Cappuccino pode-se obter, em poucos segundos, um creme rico e denso. Além disso, o café estará logo pronto com as máquinas Ariete pois estas são dotadas de sistema de auto-activação que permite tirar o café imediatamente mesmo em caso de longa utilização das máquinas ou após o enchimento do reservatório de água. Desejamos um bom café a todos com Café Roma Plus Ariete!

DESCRIÇÃO DOS COMPONENTES

- A - Corpo da máquina
- B - Botão para impedir o funcionamento do regulador de moagem do café
- C - Tapa do depósito de café
- D - Depósito do café em grão, regulador de moagem
- E - Tapa Dispenser
- F - Alavanca água/vapor

- G - Compartimento porta-acessórios
- H - Depósito de água (capacidade volumétrica 1,5 l MÁX)
- I - Portinhola para enchimento do reservatório
- L - Painel de comandos
- M - Dispositivo para accionar o fluxo contínuo do café moído
- N - Dispositivo Dispenser com acessório para dosagem do café moído
- O - Dispositivo Maxi Cappuccino e Bico emissor de água e vapor
- P - Acessório para prensar o café
- Q - Bandeja de recolha da água
- R - Bandeja de recolha da água
- S - Plano para chávenas
- T - Porta-filtro co-profissional
- U - Filtro Thermocream®
- V - Disco de silicone com furo
- W - Disco Thermocream®

Descrição dos comandos

- 1 Sinalizador de accionamento
- 2 Sinalizador de temperatura do café
- 3 Sinalizador temperatura vapor
- 4 Sinalizador de enchimento Dispenser
- 5 Tecla de accionamento
- 6 Interruptor de saída do café
- 7 Interruptor do vapor
- 8 Tecla de enchimento do dispositivo Dispenser

Dados de identificação

Na placa situada abaixo da base de apoio da máquina foram colocados os seguintes dados de identificação da máquina:

- fabricante e marcação CE
- modelo (Mod.)
- n° de matrícula (SN)
- tensão eléctrica de alimentação (V) e frequência (Hz)
- potência eléctrica absorvida (W)
- número verde de assistência

Para solicitações aos Centros de Assistência Autorizados, indicar o modelo e o número de matrícula.

FASES PRELIMINARES PARA A SUA UTILIZAÇÃO

Accionamento

Verifique se a tensão da rede doméstica é igual à indicada na chapa dos dados técnicos do aparelho. Coloque a máquina sobre uma superfície plana.

Retirar o reservatório da água (H) da abertura existente na máquina (Fig. 3), enche-lo com água natural fresca até o nível Max. (lt 1,5), e inseri-lo novamente na abertura do corpo da máquina. Para garantir o funcionamento correcto da máquina deve-se pressionar bem a fundo o reservatório. O reservatório pode também ser enchido por cima, deitando água na devida abertura, após ter levantado a portinhola específica (I) Fig. 4. Inserir a ficha na tomada de corrente.

Ligar a máquina pela primeira vez

Carregar sobre o interruptor geral (5) Fig. 2; acender-se-á de modo fixo o sinalizador de ligação (1) e o sinalizador (2) iniciará a piscar até que se atinja a temperatura certa depois disso ficará sempre acesa. Posicionar uma chávena por baixo do dispositivo Maxi Cappuccino e abaixar a alavanca da água/vapor (Fig. 5 - F), e, ao mesmo tempo, pressionar o interruptor de saída do café (6) fazendo com que o ar ou a água contida no circuito seja eliminada. Encher pelo menos uma chávena com esta água. Levantar novamente a alavanca água/vapor (F) e desligar a saída do café pressionado a tecla (6).

Aconselha-se fazer esta operação sempre que se ligar a máquina após um período de vários dias de inactividade.

Para o enchimento normal do reservatório deve-se levantar a portinhola (I) e deitar água natural fresca na relativa abertura (Fig. 4). Introduza o café em grão no respectivo depósito (D) Máx. 230 g (Fig. 7).

O café pode ser moído mais ou menos fino consoante o grau de moagem desejado. Para variar o grau de moagem, pressionar o botão de bloqueio (B) e girar o moedor de café para a direita ou esquerda conforme a escala numerada (Fig. 8).

A operação deve ser efectuada expressamente com o moedor de café desligado.

Durante o funcionamento do moedor de café, a fase de aquecimento da caldeira e a função de produção de café são desactivadas

SELECÇÃO DO TIPO DE DISPOSITIVO PARA A SAÍDA DO CAFÉ MOÍDO

A máquina é dotada de dois dispositivos intercambiáveis:

- 1) O dispositivo "Fluxo Contínuo" (M) Fig. 1 que permite a moagem instantânea do café. Inserir o porta-filtro na forquilha específica de modo a pressionar o botão (M/a) situado na saída do café macinado, Fig. 9.
- 2) Dispositivo "Dispenser/Dosatore" (N) Fig. 10. Para encher o Dispenser com o café moído pressione o interruptor (8) Fig. 2; accione a alavanca do Dosador tantas vezes (uma ou duas) quantas forem as chávenas de café que desejar fazer, mantendo o porta-filtro inserido no respectivo encaixe. Para o tirar puxe para si os dispositivos (M) ou (N).

No caso em que o moedor de café ficar bloqueado, o sinalizador (4) de enchimento do dispenser iniciará a piscar. A causa poderia ser a presença de impurezas entre os grãos de café.

Para desbloquear o moedor de café deve-se pressionar o botão (8) de enchimento do dispositivo dispenser de modo que o sinalizador intermitente se apague. Pressionar novamente a tecla (8) para accionar o moedor de café. Se este continuar bloqueado e o sinalizador (4) continuar a piscar, pressionar a tecla (8) para desligar o moedor. Pressionar o botão (B) de desbloqueio e rodar repetidamente o moedor para a direita e para a esquerda. Ligar novamente o moedor.

Para facilitar o desbloqueio, colocar o moedor de café nas posições de moagem mais grossa (posições 12-14). Se, após várias tentativas, não houver bom êxito, contactar um Centro de Assistência Autorizado.

COMO PREPARAR O CAFÉ

Controle o nível de água no depósito (H). Verifique se o depósito está bem inserido na sua posição. Inserir, no porta-filtro, o disco Thermocream® (W), o disco de silicone com furo (V) e o filtro Thermocream® (U) na ordem indicada (Fig. 11).

Doseie o café no porta-filtro (Fig. 9) mediante utilização do dispositivo para saída de café seleccionado e pressione-o ligeiramente com o acessório específico (Fig. 12). Encaixar o porta-filtro na devida sede.



Atenção!

Apertar bem o porta-filtro certificando-se que o mesmo esteja bem encaixado à flange (Fig. 13).

Se for inserida uma quantidade excessiva de café moído no interior do filtro, a rotação do porta-filtro pode tornar-se difícil e/ou durante a saída do café, podem ocorrer perdas de café pelo porta-filtro.

Certificar-se que a tecla da função vapor não tenha sido pressionada sem querer.

É aconselhável deixar aquecer o porta-filtro mantendo-o inserido em sua sede por alguns minutos antes de fazer um café, de modo que mesmo o primeiro café esteja bem quente. Isto não será necessário para os cafés seguintes.

A máquina estará pronta para ser usada quando o sinalizador (2) Fig. 2 que está a piscar ficará fixo. Pressione então o interruptor do café (6). Para interromper a saída do café carregue outra vez no mesmo interruptor (6). A máxima para uma máquina café é de 50 ml.



Atenção!

Como para as máquinas de café profissionais, não retirar o porta-filtro quando o interruptor de saída de café (6) estiver pressionado.



Atenção!

Ao terminar a produção do café aguardar cerca de 10 segundos antes de desencaixar o portafiltro; para remover o portafiltro rodar o mesmo lentamente da direita para a esquerda a fim de evitar salpicos ou jactos de água ou café.

Quando a máquina estiver parada em standby, o sinalizador (2) apaga-se e acende-se periodicamente, mostrando a activação do termostato da caldeira que serve a manter a temperatura ideal da água.

Se forem verificadas pequenas saídas de vapor da sede de encaixe do porta-filtro, o fenómeno deve ser considerado totalmente normal.

O sistema Thermocream® de ARIETE foi estudado especificamente para satisfazer do melhor modo todas as exigências do consumidor. Este sistema é composto por dois elementos: o filtro Thermocream® (U) com o disco de silicone com furos (V) que favorecem a formação do creme, e o disco Thermocream® (W).

Uma limpeza constante dos três componentes favorece a perfeita manutenção do mesmo.



COMO FAZER UM CAPUCCINO

Prestar atenção antes de usar o Maxi Cappuccino, certificar-se que o porta-filtro foi desencaixado de sua sede.

Para preparar um cappuccino, um chocolate quente, ou simplesmente aquecer qualquer outra bebida, pressionar o interruptor de produção de vapor (7) Fig. 2. O sinalizador luminoso (2) se apagará e o sinalizador luminoso (3) do botão do vapor começará a piscar; quando o sinalizador (3) que está a piscar ficará fixo, a máquina estará pronta para distribuir vapor.

Se, durante a fase de espera do vapor, forem verificadas pequenas emissões de vapor pelo porta-filtro, este fenómeno deve ser considerado totalmente normal.

Abaixar a alavanca água/vapor (F) Fig. 5 após ter posicionado um copo abaixo do dispositivo Maxi Cappuccino (O) Fig. 15. Primeiramente haverá saída de uma pequena quantidade de água e, logo em seguida, um forte jacto de vapor. Deve-se interromper a saída do vapor, levantar a alavanca (F) e dispor, abaixo do dispositivo Maxi Cappuccino, o recipiente com leite, abrir novamente o fluxo de vapor abaixando gradualmente a alavanca e mergulhar a fundo o dispositivo no leite: em poucos segundos surgirá uma espuma densa e cremosa, Fig. 16.

Depois que tiver terminado a operação, desactivar a função do vapor carregando novamente sobre a tecla do vapor (7). O sinalizador do vapor (3) se apagará.

Após cada utilização deve-se fazer com que o vapor saia por alguns segundos para liberar o furo de possíveis resíduos de leite.

REUTILIZAÇÃO DA MÁQUINA PARA FAZER O CAFÉ

Pressionar a tecla (7) para desactivar a função vapor. Para passar da produção de vapor para a produção de café deve-se arrefecer a caldeira: pressionar o interruptor de saída do café (6) e fazer com que a água saia da sede de encaixe do porta-filtro até quando o sinalizador luminoso (2) apagar. Aguardar que o sinalizador acenda-se de novo antes de preparar o café.

COMO PREPARAR CHÁ OU INFUSOS

Depois de ter realizado as operações descritas no capítulo “Fases preliminares para a sua utilização”, posicionar uma chávena debaixo do dispositivo Maxi Cappuccino (O); abaixar a alavanca da água/vapor (F) e pressionar contemporaneamente os interruptores (6) de distribuição do café e do vapor (7).

A água iniciará a sair do dispositivo Maxi Cappuccino (O). Para interromper o fornecimento pressionar o interruptor de café (6). Levantar a alavanca do vapor.

CONSELHOS ÚTEIS PARA OBTER UM BOM EXPRESSO À ITALIANA

O café moído colocado no porta-filtro deverá ser comprimido levemente. Um café mais forte ou menos forte depende do grau de moagem do café, da quantidade deste colocada no porta-filtro e da compressão. Poucos segundos é o tempo suficiente para tirar o café. Se o tempo de saída do café for maior do que o indicado significa que o grau de moagem é muito fino ou que o café em pó colocado no porta-filtro foi comprimido excessivamente.

LIMPEZA DO APARELHO



Atenção!

Todas as operações de limpeza indicadas abaixo devem ser efectuadas com máquina desligada e com ficha eléctrica desconectada da tomada de corrente.



Atenção!

Uma manutenção e uma limpeza regulares preservam e mantêm eficiente a máquina por um período de tempo maior. Nunca lavar os componentes da máquina na máquina de lavar louça. Não utilizar jactos de água directa.



Atenção!

Todas as operações devem ser efectuadas com máquina fria.

Limpeza do filtro que contém o café moído

Certificar-se que os furos não estejam obstruídos e, se necessário, limpar com uma escova (Fig. 17). Fazer que saia água quente do porta-filtro inserido sem o pó, para diluir ou remover possíveis resíduos de café ou impurezas.



Atenção!

Remover e desprender lentamente o portafiltro pois, caso houver pressão residual, esta poderia provocar borrifos.

Aconselhamos limpar meticulosamente o filtro (U) a cada 3 meses, aproximadamente, utilizando as pastilhas detergentes COFFEE CLEAN de Ariete que se encontram nos pontos de venda e nos Centros de Assistência Autorizados, seguindo as instruções contidas na confeção ou, como alternativa, utilizando uma pastilha de detergente simples (sem adicionar abrillantador ou outros aditivos químicos) para máquina de lavar louças, do seguinte modo:

- Inserir uma pastilha de detergente para máquina de lavar louças no filtro (sem café) quando a máquina estiver bem quente (após pelo menos 5 minutos de aquecimento).
- Encaixar o portafiltro na máquina e colocar um recipiente abaixo do portafiltro.
- Pressionar a tecla café para activar a saída da água e efectuar a saída de água por 15-20 segundos.
- Interromper a saída de água e deixar que a pastilha possa actuar por, no mínimo, 15 minutos mantendo o portafiltro inserido na máquina.
- Repetir a operação de saída de água fazendo com que a bomba funcione por cerca de 15-20 segundos e, em seguida, deixar em repouso por outros 15-20 segundos até quando a água dos dois reservatórios terminar.
- Remover o portafiltro da máquina, extrair o filtro e enxaguar bem o mesmo passando por água corrente da torneira
- Desligar a máquina, desligar o cabo de alimentação da tomada de corrente e limpar com uma esponja a sede de encaixe do portafiltro para remover possíveis resíduos de detergente do duche
- Ligar novamente a máquina, encaixar o portafiltro e activar a saída de, no mínimo, 2 chávenas de água para completar o enxaguamento.

Se a máquina de café for utilizada todos os dias, aconselhamos que seja efectuada a operação de limpeza a cada três meses, no mínimo.

Limpeza do disco de silicone

Lavar o disco de silicone (V) passando por água corrente e dobrando ligeiramente aos lados de modo a liberar o furo central de possíveis resíduos de café em pó que poderiam obstruí-lo (Fig. 18).

Limpeza do alojamento do porta-filtro

Com o uso, poderá ocorrer, na sede de encaixe do porta-filtro, uma sedimentação de resíduos de café que podem ser removidos com um palito, com uma esponja (Fig. 19) ou deixando passar água sem o porta-filtro inserido (Fig. 6).



Atenção!

Não lavar o portafiltro na máquina de lavar louça

Limpeza do dispositivo Maxi Cappuccino



Atenção!

Efectue esta operação quando o tubo cromado estiver frio, para evitar queimaduras.

Desaperte o dispositivo (O) do pequeno tubo e lave-o com água corrente. A limpeza deste tubo pode ser feita com um pano não abrasivo. Aperte novamente o dispositivo para cappuccino até o fim de curso. Se necessário, limpe com um alfinete o furo de saída do vapor. Após cada utilização, deve-se deixar que o vapor saia por alguns segundos para liberar o furo e eliminar possíveis resíduos.

Limpeza do plano e das bandejas de recolha da água

Lembrar de esvaziar de vez em quando as bandejas de recolha da água (Q) e (R).

Retirar as duas gavetas da máquina, esvaziá-las e lavá-las com água corrente. Lavar também o plano para chávenas (S).

Limpeza do corpo da máquina



Atenção!

Limpar as partes fixas da máquina usando um pano húmido não abrasivo para não danificar a estrutura.

Limpeza do reservatório

Aconselhamos a limpeza periódica da parte interna do reservatório com uma esponja ou um pano húmido.

DESCALCIFICAÇÃO

Uma boa manutenção e uma limpeza regular preserva e mantém eficiente a máquina por um período maior limitando notavelmente os riscos de formação de depósitos de calcário no aparelho. Se, mesmo assim, após algum tempo, a função do aparelho estiver comprometida devido ao uso frequente de água dura e muito calcária, pode-se efectuar a descalcificação da máquina para eliminar o problema de funcionamento. Utilizar, a este fim, exclusivamente o produto para descalcificação da Ariete, a base de ácido cítrico (NOCAL). Este produto encontra-se facilmente nos centros de assistência técnica Ariete. Ariete não assume nenhuma responsabilidade por danos aos componentes internos da máquina de café causados por uso de produtos não conformes devido à presença de aditivos químicos. Em caso de necessidade de uma descalcificação, deve-se observar as indicações da folha de instruções do produto de descalcificação.

PÔR O APARELHO FORA DE SERVIÇO

Em caso de não utilização da máquina deve-se desconectá-la electricamente, esvaziar o depósito de água e a bandeja de recolha de gotas e limpar a mesma (ver parágrafo "Limpeza do aparelho").

Em caso de eliminação deve-se realizar a separação dos vários materiais utilizados na construção da máquina e efectuar a eliminação dos mesmos de acordo com a composição e disposições de lei vigentes no País de utilização do aparelho.

COMO REMEDIAR OS SEGUINTES INCONVENIENTES



Atenção!

Em caso de anomalias de funcionamento, desligar imediatamente a máquina e desconectar a ficha da tomada eléctrica.

PROBLEMAS	CAUSAS	SOLUÇÕES
Não ocorre a saída de água quente para chá.	Provavelmente houve entrada de ar no circuito e isto desactivou a bomba.	Certificar-se que o reservatório esteja bem encaixado e que o nível não seja inferior ao mínimo nível indicado em relevo no mesmo. Repetir as operações descritas no parágrafo "Fases preliminares para a sua utilização".
	Furo de saída do vapor do bico emissor obstruído.	Com um alfinete, desobstruir, eliminando possíveis incrustações formadas no furo do bico emissor.
Não ocorre saída de vapor.	Há pouca água e a bomba não aspira.	Certificar-se que o nível de água do depósito seja regular e, se necessário, encher com água natural fresca.
	Furo de saída do vapor do bico emissor obstruído.	Com um alfinete, desobstruir, eliminando possíveis incrustações formadas no furo do bico emissor.
Saída de vapor pelas bordas do portafiltro	Está tentando produzir o café com a função vapor activada. Certificar-se que a tecla da função vapor não tenha sido pressionada sem querer.	Interromper a produção de café. Pressionar a tecla (7) para desactivar a função vapor. Aguardar que a luz piloto (2) deixe de piscar e torne-se fixa antes de preparar um novo café.
Ocorre saída de café pelas bordas do porta-filtro.	Provavelmente foi colocada uma quantidade excessiva de café moído no porta-filtro o que impediu que este último tenha sido apertado até o fundo em seu encaixe.	Remover e desprender lentamente o portafiltro pois, caso houver pressão residual, esta poderia provocar borrifos. Limpar a sede de encaixe com uma esponja (Fig. 19). Repetir a operação colocando a quantidade adequada de café no filtro.
	Na vedação da sede de encaixe do porta-filtro há acúmulo de resíduos de café em pó.	Deve-se limpar a vedação com um palito ou uma esponja (Fig. 19).
	O furo do disco de silicone (V) está obstruído.	Lavar o disco de silicone (V) com água corrente dobrando ligeiramente aos lados de modo a liberar o furo central eliminando possíveis resíduos de café que poderiam obstruí-lo (Fig. 18).
	O filtro que contém o pó de café está com seus furos obstruídos.	Remover e desprender lentamente o portafiltro pois, caso houver pressão residual, esta poderia provocar borrifos. Limpar com uma escova ou um alfinete os furos obstruídos. Lavar o filtro com detergente utilizando pastilhas COFFEE CLEAN de Ariete seguindo as instruções da confeção.

PROBLEMAS	CAUSAS	SOLUÇÕES
A saída do café não ocorreu ou ocorre muito lentamente.	A sede de encaixe do porta-filtro está com os furos obstruídos.	Ligar a máquina sem o porta-filtro para que saia água. Se a água não sair de modo uniforme de todos os furos deve-se efectuar a limpeza anticalcário utilizando o produto Ariete NOCAL, que se encontra nos centros de assistência Ariete, seguindo as instruções da confeção.
	O filtro que contém o pó de café está com seus furos obstruídos.	Remover e desprender lentamente o portafiltro pois, caso houver pressão residual, esta poderia provocar borrifos. Limpar com uma escova ou um alfinete os furos obstruídos. Lavar o filtro com detergente utilizando pastilhas COFFEE CLEAN de Ariete seguindo as instruções da confeção.
	Mistura de café moído muito fino.	Tente utilizar misturas de café moído mais grosso.
	Mistura de café muito comprimido.	Comprimir o café no filtro com uma pressão menor.
	O reservatório não está bem colocado.	Encaixar bem o reservatório empurrando-o até o fundo.
	O furo do disco de silicone (V) está obstruído.	Lavar o disco de silicone (V) com água corrente dobrando ligeiramente aos lados de modo a liberar o furo central eliminando possíveis resíduos de café que poderiam obstruí-lo (Fig. 18).
	Há pouca água e a bomba não aspira.	Certificar-se que o nível de água do depósito seja regular e, se necessário, encher com água natural fresca.
O café está aguado e frio.	O grau de moagem da mistura de café é muito grosso.	Para obter um café mais concentrado e mais quente, deve-se usar uma mistura com grau de moagem mais fino. Em todos os casos este problema é eliminado graças ao Sistema Thermocream®, que garante sempre um café quentíssimo e um creme rico, mesmo com o café moído grosso.
Moedor de café bloqueado.	Provável presença de impurezas entre os grãos de café.	Pressionar a tecla (8) para interromper a moagem. Pressionar a tecla (B) de desbloqueio do moedor de café e rodar repetidamente o recipiente da esquerda para a direita e, em seguida, tentar novamente. Se o problema persistir, tentar com posições de moagem mais grossas (posições 12-14).

OVER DEZE HANDLEIDING

Ook al zijn de apparaten vervaardigd in overeenstemming met de toepasselijke specifieke Europese regelgeving, en zijn alle potentieel gevaarlijke delen beveiligd, moeten deze instructies toch aandachtig worden doorgelezen, en mag het apparaat alleen worden gebruikt voor het doel waarvoor hij is bestemd, om ongelukken en schade te voorkomen. Houd dit boekje altijd binnen handbereik voor toekomstige raadpleging. Als u dit apparaat aan andere personen wilt overdoen, denk er dan aan dat deze instructies worden meegegeven.

De informatie in deze handleiding is gemarkeerd met symbolen die het volgende betekenen:



Gevaar voor kinderen



Waarschuwing voor verbrandingsgevaar



Gevaar als gevolg van elektriciteit



Let op – schade aan materialen



Risico op schade door andere oorzaken

BEDOELD GEBRUIK

U kunt uw Café Roma gebruiken om koffie en cappuccino te maken; daarnaast is het mogelijk, dankzij de mogelijkheid heet water te af te geven, (kruiden) thee te zetten.

Dit apparaat mag niet voor commerciële en industriële doeleinden worden gebruikt.

Dit apparaat is bestemd voor huishoudelijk gebruik en dergelijke, zoals:

- in keukentjes voor winkel- en kantoorpersoneel en in andere professionele vertrekken;
- op boerderijen;
- om te worden gebruikt door klanten van hotels, motels en andere woonvertrekken;
- in verblijven, zoals bed and breakfasts

De fabrikant heeft geen enkel ander gebruik voorzien, en wijst dus iedere aansprakelijkheid af voor schade die wordt veroorzaakt door oneigenlijk gebruik van de machine. Bovendien heeft oneigenlijk gebruik tot gevolg dat iedere garantie komt te vervallen.

OVERIGE RISICO'S

Door de bouwkenmerken van het apparaat dat onderwerp is van dit boekje is het niet mogelijk de gebruiker te beschermen tegen rechtstreekse stoomstoten of heet water.



Let op!

Verbrandingsgevaar – Richt bij het verhitten van water of opwekken van stoom de straal niet naar derden of de gebruiker zelf. Houd de buis uitsluitend vast bij het kunststof gedeelte.



Gebruik uitsluitend houders van materialen die "voor consumptie" zijn gemaakt.

BELANGRIJKE AANWIJZINGEN

LEES ZORGVULDIG DE INSTRUCTIES VOOR GEBRUIK.

- Dit apparaat is uitsluitend voor privégebruik ontworpen, en moet dus als ongeschikt worden geacht voor commerciële of industrieel gebruik.
- Wij wijzen iedere verantwoordelijkheid af voor een onjuist gebruik of gebruik voor andere doeleinden dan die zijn voorzien in dit boekje.
- Het wordt aangeraden de originele verpakking te bewaren, aangezien geen gratis assistentie wordt verleend als het product defect raakt bij het versturen naar een erkend Assistentiecentrum doordat het niet goed is verpakt.
- Het apparaat is conform aan de richtlijn 2006/95/EG en de richtlijn EMC-richtlijn 2004/108/EG.
- Het geluidsniveau van de machine als hij in werking is maximaal 86 dB(A).



Gevaar voor kinderen

- Het apparaat kan worden gebruikt door kinderen die ouder zijn dan 8 jaar en door personen met beperkte lichamelijke, zintuiglijke of geestelijke vermogens, of personen zonder ervaring en kennis, maar uitsluitend als ze door een verantwoordelijke

persoon worden gevolgd of als ze goede instructies hebben gekregen en ze de instructies en gevaren bij het gebruik van het apparaat hebben begrepen.

- Kinderen mogen niet met het apparaat spelen.
- De reiniging en het onderhoud die in deze handleiding staan, mogen niet door kinderen worden verricht, zonder toezicht van een volwassene.
- Houd de verpakkingsmaterialen buiten het bereik van kinderen, aangezien deze een bron van gevaar kunnen vormen.
- Mocht u dit apparaat willen weggooien, dan bevelen wij aan om het onbruikbaar te maken door de stroomkabel door te snijden. Verder bevelen wij aan om de delen van het apparaat die gevaar kunnen opleveren, speciaal voor kinderen die het apparaat kunnen gebruiken om ermee te spelen, onschadelijk te maken.



Gevaar als gevolg van elektriciteit

- Houd de stroomkabel buiten het bereik van kinderen, die jonger zijn dan 8 jaar.
- Voordat het apparaat op het elektriciteitsnet wordt aangesloten moet u controleren of de spanning, die staat aangegeven op het plaatje onder het apparaat, gelijk is met die van het lokale net.
- Het gebruik van niet door de fabrikant van het apparaat goedgekeurde verlengsnoeren, kan schade en ongelukken veroorzaken.
- Alvorens het waterreservoir te vullen het apparaat loskoppelen van het elektriciteitsnet.
- In geval de toevoerkabel is beschadigd, dient deze te worden vervangen door de fabrikant of door de Technische Dienst of door een persoon die hiertoe is bevoegd, om ieder risico te vermijden.
- Zorg dat de delen onder spanning nooit in contact komen met water: er kan kortsluiting ontstaan!
- Verwijder de stekker uit het stopcontact alvorens het apparaat te reinigen of onderhoudswerkzaamheden uit te voeren.
- Dompel het apparaat niet onder in water of andere vloeistoffen.
- Schakel het apparaat altijd uit en haal de stekker van de stroomkabel uit het stopcontact, voordat u de ketel met water vult



Risico op schade door andere oorzaken

- Til het apparaat niet op door het aan het waterreservoir vast te pakken, maar gebruik de speciale uitsparingen op de steunbasis van de machine.
- Kies een ruimte die goed verlicht en schoon is met een makkelijk te bereiken stopcontact.
- Giet niet te veel water in het reservoir.
- Trek de stekker niet uit het stopcontact door aan de kabel te trekken.
- Het strijkijzer moet worden gebruikt en neergezet op een stabiele ondergrond.
- Het strijkijzer mag niet worden gebruikt als het is gevallen, als er zichtbare schade is of als hij water lekt. Gebruik het apparaat niet als de stroomkabel of de stekker beschadigd zijn, of als het apparaat zelf defect is. Alle reparaties, waaronder ook de ver-

vangings van de stroomkabel, dienen uitsluitend te worden verricht door een Ariete Servicedienst of door Ariete vakmensen, om iedere vorm van gevaar te voorkomen.



Waarschuwing voor verbrandingsgevaar

- Richt het stoom- of heetwaterpijpe nooit op lichaamsdelen; wees altijd voorzichtig wanneer u het stoom-/heetwaterpijpe gebruikt: gevaar voor verbrandingen!
- De externe metalen delen van het apparaat en de filterhouder mogen niet worden aangeraakt wanneer het apparaat in werking is, vanwege het gevaar voor brandwonden.
- Als er geen water uit de filterhouder komt, kan dit komen doordat het Thermocream®-filter verstopt zit. Draai in dit geval de filterhouder langzaam los, aangezien er door de eventuele restdruk water en stoom uit zou kunnen schieten, en haal hem eruit. Reinig hem vervolgens zoals aangegeven in de daaraan gewijde paragraaf.



Let op – schade aan materialen

• Zet het apparaat op een stabiel vlak waar deze niet kan omvallen.

- Gebruik het apparaat niet zonder water, aangezien de pomp in dit geval zou kunnen doorbranden.
- Vul het waterreservoir nooit met heet of kokend water.
- Zet het apparaat niet op erg warme oppervlakten of vlakbij open vlammen om te voorkomen dat de behuizing beschadigd raakt.
- Het snoer mag niet in contact komen met de warme delen van het apparaat.
- Gebruik geen koolzuurhoudend water (toevoeging van kooldioxide).
- Doe nooit andere stoffen in de filterhouder dan gemalen koffie. Hierdoor kan het apparaat zwaar beschadigd raken.
- Stel het apparaat niet bloot aan temperaturen onder de 0°C; het in het apparaat gebleven water zou kunnen bevriezen en schade veroorzaken.
- Gebruik het apparaat niet in de open lucht.
- Zorg dat het apparaat niet worden blootgesteld aan weersomstandigheden (regen, zon, enz.).
- Na de stekker uit het stopcontact te hebben getrokken en nadat het apparaat is afgekoeld, dient deze uitsluitend te worden gereinigd met een vochtige doek die geen krassen achterlaat en met een zachte zeepoplossing (gebruik nooit reinigingsmiddelen die de plastic delen kunnen beschadigen).
- Stel de koffiemolen nooit af als deze in functie is en gooi nooit gemalen koffie in de koffiemolen, maar uitsluitend koffiebonen.

BEWAAR DEZE INSTRUCTIES ALTIJD

De ARIETE koffiezetapparaten zijn ideaal voor diegenen die weten wat lekker is, te beginnen bij een goed kopje koffie. Dankzij het Thermocream®-apparaat heeft u altijd een warm en smeurig kopje koffie als die uit de bar. Het Thermocream®-apparaat is namelijk uitgerust met een filter die een constante druk van de koffie-uitloop garandeert. Zo kunt u van een kopje koffie genieten met veel crème, met een intens aroma en volle smaak, zonder dat de koffie hard hoeft te worden aangedrukt, en waarbij iedere maling kan worden gebruikt, als deze maar niet te fijn is. De ARIETE koffiezetapparaten komen ook aan de wensen van cappuccinodrinkers tegemoet, want dankzij het Maxi Cappuccino apparaat kunt u in enkele seconden een stevige dikke schuimlaag maken. De koffie is ook meteen klaar met de ARIETE machines want deze zijn uitgerust met een automatische inschakeling die het mogelijk maakt om meteen koffie te zetten, ook als de machine lange tijd niet is gebruikt of nadat het waterreservoir is gevuld. Een lekker kopje koffie toegewenst met Café Roma Plus Ariete!

BESCHRIJVING VAN DE ONDERDELEN

- A - Basis van het apparaat
- B - Stopknop van de regelaar voor het malen van de koffie
- C - Deksel houder koffie
- D - Houder koffiebonen, regelaar voor het malen
- E - Dop Dispenser
- F - Water/stoomhendel
- G - Accessoireruimte
- H - Waterreservoir (inhoud 1,5 l MAX peil)
- I - Deurtje voor het vullen van het reservoir

- L - Bedieningspaneel
- M - Inrichting voor continue koffietoevoer
- N - Dispenser met doseerinrichting voor de gemalen koffie
- O - Maxi Cappuccino en buisje water/stoom
- P - Aandrukker
- Q - Wateropvanglade
- R - Wateropvanglade
- S - Rooster om de kopjes op te zetten
- T - Professionele filterhouder
- U - Thermocream® filter
- V - Geperforeerde schijf van silicone
- W - Schijf Thermocream®

Beschrijving van de bediening

- 1 Controlelampje inschakeling
- 2 Controlelampje koffietemperatuur
- 3 Controlelampje stoomtemperatuur
- 4 Controlelampje vullen dispenser
- 5 Toets inschakeling
- 6 Schakelaar koffie zetten
- 7 Stoomschakelaar
- 8 Toets vullen dispenser

Identificatiegegevens

Op het plaatje aan de onderkant van de machine zijn de identificatiegegevens van de machine weergegeven:

- fabrikant en EG-merk
- model (Mod.)
- registratienummer (SN)
- voedingsspanning (V) en frequentie (Hz)
- opgenomen elektrisch vermogen (W)
- gratis telefoonnummer assistentie

Vermeld, bij eventuele verzoeken aan Erkende Servicecentra, het model en het registratienummer.

FASES VOORAFGAAND AAN HET GEBRUIK

Inwerkingstelling

Controleer of de netspanning in huis hetzelfde is als die op het plaatje met technische gegevens van het apparaat.

Zet de machine vervolgens op een vlakke ondergrond.

Neem het waterreservoir (H) uit de machine (Fig. 3), vul het met vers water tot aan het Max. peil (1,5 l) en zet het weer op zijn plaats in de machine terug. Om de goede werking van de machine te garanderen, drukt u het reservoir stevig aan. Het reservoir kan ook van boven worden gevuld, door water in de speciale ruimte te doen na het deurtje (I) te hebben opgetild, Fig. 4. Steek de stekker in het stopcontact.

Voor het eerst inschakelen

Druk op de inschakeltoets (5) Fig. 2; het controlelampje voor de inschakeling (1) gaat branden en het controlelampje (2) begint te knipperen tot de juiste temperatuur is bereikt, waarna hij blijft branden. Zet een kopje onder de Maxi Cappuccino en duw de water/stoomhendel naar beneden (Fig. 5 - F) terwijl u de schakelaar voor het koffiezetten (6) ingedrukt houdt, en laat eventuele lucht of water in het circuit eruit komen. Vul minstens een kopje met dit water. Zet de water/stoomhendel (F) weer omhoog en stop met koffie zetten door op toets (6) te drukken.

Het wordt aangeraden deze handeling uit te voeren iedere keer dat de machine wordt aangezet nadat deze enige dagen niet is gebruikt.

Om het reservoir normaal te vullen tilt u het deurtje (I) op en doet u vers water in de hiervoor bestemde ruimte (Fig. 4).

Gooi de koffiebonen in de houder (D) Max. 230 gr (Fig. 7).

De koffie kan meer of minder fijn worden gemalen, afhankelijk van uw wensen. Om de maalfijnheid te veranderen, drukt u op de stopknop (B) en draait u de koffiemaler afhankelijk van de genummerde schaal naar rechts of naar links, Fig. 8.

Deze handeling dient altijd te worden verricht als de koffiemaler is uitgeschakeld.

Tijdens de werking van de koffiemaler doen de verwarmingsfase van de ketel en de afgiftefunctie het niet

Keus van het type apparaat dat de koffie maalt

De machine is voorzien van twee onderling uitwisselbare mechanismen:

- 1) "Continue koffietoevoer" (M) Fig. 1 dat de mogelijkheid geeft de koffie onmiddellijk te malen. Zet de filterhouder zodanig in de speciale vork dat de drukknoop (M/a) onder de opening waar de gemalen koffie uitkomt, wordt ingedrukt (Fig. 9).
- 2) "Dispenser / doseerinrichting" (N) Fig. 10. Vul de dispenser met gemalen koffie door op de schakelaar (8) te drukken (Fig. 2) tot deze geheel is gevuld; beweeg het doseerhendeltje een of twee keer, afhankelijk van hoeveel kopjes koffie u wilt, met de filterhouder in de houder. Om het element uit te zetten moet u hem naar u toe trekken (M) of (N).

Als de koffiemaler stopt, begint het controlelampje (4) voor het vullen van de dispenser te knipperen. Dit kan veroorzaakt worden door onzuiverheden tussen de koffiebonen.

Om de koffiemaler te deblokken, drukt u op de knop (8) voor het vullen van de dispenser, zodat het knipperende controlelampje uitgaat. Druk nogmaals op de toets (8) om de koffiemaler weer in te schakelen. Als hij het nog niet doet en met knipperend controlelampje (4) geblokkeerd blijft, drukt u op de toets (8) om de koffiemaler uit te zetten. Druk op de deblokkeerknop (B) en draai de koffiemaler herhaaldelijk naar rechts en naar links. Probeer de koffiemaler opnieuw in te schakelen. Om de deblokking te vereenvoudigen, zet u de koffiemaler op de grofste maling (standen 12-14). Als de handeling na meerdere pogingen nog niet lukt, wendt u zich tot het dichtstbijzijnde erkende servicecentrum

HOE MAAK JE KOFFIE

Controleer het waterpeil in het reservoir (H). Ga na of het reservoir op correcte wijze is aangebracht in de houder. Zet de Thermocream®-schijf (W), de geperforeerde schijf van silicone (V) en het Thermocream®-filter (U) in de aangegeven volgorde in de filterhouder (Fig. 11). Doseer de koffie in de filterhouder (Fig. 9) met de koffiezetinrichting van uw keus en druk de koffie zachtjes aan met de drukker (Fig. 12). Zet de filterhouder op zijn plaats.



Let op!

Zet de filterhouder goed vast en controleer of de flens goed vast is gezet (Fig. 13).

Als er te veel gemalen koffie in het filter wordt gedaan, kan het zijn dat de filterhouder moeilijk kan worden gedraaid en/of het filterhouder lekt tijdens het koffiezetten.

Controleer of de toets van de stoomfunctie niet per ongeluk is ingedrukt.

Het is raadzaam de filterhouder te laten opwarmen door hem een aantal minuten op zijn plaats te zetten, zodat ook het eerste kopje koffie goed warm is. Dit is niet nodig bij de volgende kop. De machine is klaar voor gebruik wanneer het controlelampje (2) Fig. 2 stopt met knipperen en blijft branden. Druk vervolgens de schakelaar voor het koffiezetten in (6). Het koffiezetten kan worden onderbroken door de schakelaar (6) opnieuw in te drukken. De maximum dosis voor een kopje koffie is 50 ml.



Let op!

Net als bij de professionele koffiezetapparaten, mag de filterhouder niet worden verwijderd wanneer het hoofdschakelaar (6) is ingeschakeld.



Let op!

Wacht na het koffiezetten ongeveer 10 seconden alvorens de filterhouder eruit te halen; de filterhouder wordt verwijderd door hem langzaam van rechts naar links te draaien, waardoor wordt voorkomen dat er water of koffie uitschiet.

Wanneer de machine stilstaat in stand-by, gaat het lampje (2) uit en zal het af en toe oplichte van de thermostaat van de ketel wordt aangegeven, om het water op de optimale temperatuur

Als er wolkjes uit de plek komen waar de filterhouder wordt vastgehaakt, moet dit als absoluut normaal worden beschouwd.

Het Thermocream® systeem van ARIETE is speciaal ontwikkeld om zo goed mogelijk in de behoeften van de consument te voorzien, en bestaat uit twee delen: het Thermocream®-filter (U) met de geperforeerde schijf van silicone (V) dat schuimvorming bevordert, en de Thermocream®-schijf (W).

Een regelmatige reiniging van de drie onderdelen zorgt voor een langere levensduur van het apparaat.

HOE MAAK JE CAPPUCCINO

Let goed op voordat u Maxi Cappuccino gebruikt: verzeker u ervan dat de filterhouder van zijn plaats is genomen.

Voor een cappuccino, warme chocomel, of om alleen maar een drankje op te warmen, drukt u op de schakelaar voor de stoomproductie (7) Fig. 2. Het controlelampje (2) zal doven en het controlelampje (3) van de stoomschakelaar zal beginnen te knipperen; wanneer het controlelampje (3) stopt met knipperen en blijft branden, zal de machine klaar zijn om stoom af te geven.



Als er in ruststand wolkjes stoom uit de plek waar de filterhouder wordt vastgehouden komen, dan is dat volkomen normaal.

Druk de water/stoomhendel (F) Fig. 5 omlaag, na een glas onder het Maxi Cappuccino pijpje (O) Fig. 15 te hebben gezet. Er zal eerst een kleine hoeveelheid water uitkomen en meteen daarna een harde straal stoom. Stop vervolgens de stoomafgifte en haal de hendel (F) omhoog. Zet de melkkan met de op te schuimen melk onder het stoompijpje, open de stoomafgifte weer door de hendel geleidelijk naar te laten en dompel het pijpje diep in de melk: binnen enkele ogenblikken ziet u dik en smeugig schuim ontstaan (Fig. 16).

Zet wanneer u klaar bent met deze handeling de stoomfunctie uit door opnieuw de stoomschakelaar (7) in te drukken. Het controlelampje voor de stoom (3) zal doven.

Laat er na ieder gebruik een aantal seconden stoom uitblazen om eventuele melkresten uit het gat te verwijderen.

HET OPNIEUW GEBRUIKEN VOOR HET KOFFIEZETTEN

Druk op toets (7) om de stoomfunctie uit te schakelen. Om over te gaan van stoomproductie naar koffiezetten moet de ketelafkoelen: druk op de schakelaar voor het koffie zetten (6) en laat water uit de plaats waar de filterhouder in wordt vastgehaakt lopen tot het lampje (2) dooft. Wacht tot het lampje weer gaat branden alvorens koffie te zetten.

HOE MAAK JE THEE EN DERGELIJKE

Zet, na de handelingen beschreven in het hoofdstuk "Fases voorafgaand aan het gebruik" te hebben uitgevoerd, een kopje onder het pijpje van de Maxi Cappuccino (O); duw de water-stoomhendel (F) naar beneden en druk tegelijkertijd op de schakelaar (6) van de koffietoevoer en de stoomschakelaar (7).

Er begint water uit het pijpje van de Maxi Cappuccino (O) te komen. Druk op de schakelaar voor het koffiezetten (6) om het uitlopen van water te stoppen. Zet het stoompijpje weer omhoog.

NUTTIGE INFORMATIE VOOR HET MAKEN VAN EEN GOEDE ESPRESSO

De gemalen koffie in de filterhouder moet zachtjes worden aangedrukt. Of de koffie sterk of minder sterk is hangt af van de maalbaarheid van de koffie, van de hoeveelheid koffie die in de filterhouder wordt gedaan, en van hoe stevig de koffie wordt aangedrukt. Na enkele seconden begint de koffie in de kopjes te druppelen. Als daar meer tijd nodig is, dan betekent dit dat de koffie te fijn is gemalen of te stevig is aangedrukt.

REINIGING VAN HET APPARAAT



Let op!

Alle hieronder aangegeven reinigingshandelingen moeten worden uitgevoerd met de machine uitgeschakeld en de stekker uit het stopcontact.



Let op!

Regelmatig onderhoud en een regelmatige reiniging maken dat de machine behouden blijft en langer goed blijft werken. Was de onderdelen van de machine nooit in de afwasmachine. Spuit er nooit rechtstreeks waterstralen op.



Let op!

Iedere ingreep moet worden uitgevoerd met koud water.

Reiniging van het filter waar de maling in zit

Controleer of de gaatjes niet verstopt zitten, en als dat wel het geval is, maak ze dan schoon met een borsteltje (Fig. 17). Laat kokend water doorstromen met het filterhouder op zijn plaats, zonder gemalen koffie, om eventuele koffieresten of verontreinigingen op te lossen of te verwijderen.



Let op!

Ontkoppel en verwijder de filterhouder langzaam aangezien er door de eventuele restdruk heet water uit zou kunnen spuiten.

Het wordt aanbevolen het filter (U) ongeveer iedere 3 maanden goed te reinigen met reinigingstabletten COFFEE CLEAN die bij de verkooppunten en de Erkende Servicecentra verkrijgbaar zijn, volgens de aanwijzingen op de verpakking of, als alternatief, met een tablet normaal afwasmiddel (zonder glansmiddel of andere chemische toevoegingen) voor vaatwassers, en wel als volgt:

- Plaats een tablet met reinigingsmiddel voor vaatwassers in het filter (zonder koffie) wanneer de machine goed warm is (na ongeveer 5 minuten te zijn opgewarmd).
- Draai de filterhouder vast in de machine en zet een bakje onder de filterhouder.
- Druk op de knop voor het koffiezetten om de waterdoorloop te activeren, en laat 15-20 seconden lang water doorlopen.
- Stop de waterdoorloop en laat de tablet minstens 15 minuten inwerken met de filterhouder in de machine.

- Herhaal deze handeling, d.w.z. laat water doorlopen door de pomp 15-20 seconden te laten draaien, en laat hem vervolgens 15-20 seconden rusten, tot de twee waterreservoirs leeg zijn.
- Verwijder de filterhouder uit de machine, haal het filter eruit en spoel hem goed onder de kraan.
- Zet de machine uit, haal de stekker uit het stopcontact en maak met een spons de ruimte waar de filterhouder in wordt vastgedraaid schoon om eventuele resten van het reinigingsmiddel uit het geperforeerde plaatje te verwijderen.
- Zet de machine weer aan, draai de filterhouder er weer in vast en laat er nog minstens 2 kopjes water uitlopen om hem goed te spoelen.

Als het koffiezetapparaat dagelijks wordt gebruikt wordt aangeraden de machine minimaal een maal per drie maanden te reinigen.

Reiniging van de siliconenring

Was de siliconen schijf (V) onder de kraan door zachtjes de randen te buigen om eventuele koffieresten uit het centrale gat te verwijderen (Fig. 18).

Schoonmaak van de plek waar de filterhouder zit

Door het gebruik kan, op de plaats waar de filterhouder wordt vastgehaakt, aanslag van koffiedik ontstaan, dat kan worden verwijderd met een tandenstoker of met een sponsje (Fig. 19), of door water door te laten lopen zonder filterhouder (Fig. 6).



Let op!

Was de filterhouder niet in de vaatwasser

Schoonmaak van het Maxi Cappuccino apparaat



Let op

Voer de handeling uit als de chromen buis koud is, om verbrandingen te voorkomen.

Draai het apparaat (O) van het buisje en was deze met stromend water. Het buisje mag met een niet schurende doek worden schoongemaakt. Draai de 'melkklopper' er weer helemaal op. Indien nodig, maak de uitgang van het stoombuisje met een spled schoon. Laat het stoom er na ieder gebruik, enkele seconden doorheen stromen om eventuele resten te verwijderen.

Reiniging van het rooster en van de wateropvangladen

Denk eraan dat de wateropvangladen (Q) en (R) van tijd tot tijd moeten worden geleegd.

Trek de twee laden uit de machine, gooi ze leeg en was ze onder de kraan. Was eveneens het kopjesrooster (S).

Reiniging van de behuizing van de machine



Let op!

Reinig de vaste onderdelen van de machine met een niet-schurende, vochtige doek om de behuizing niet te beschadigen.

Schoonmaak reservoir

Het is aan te raden om de binnenkant van het reservoir regelmatig met een spons of een vochtige doek schoon te maken.

ONTKALKEN

Goed onderhoud en een regelmatige reiniging beschermen de machine en maken dat hij langer goed blijft werken, doordat er een aanzienlijk kleiner risico is dat er zich kalkaanslag vormt. Als het apparaat echter na verloop van tijd minder goed blijkt te werken doordat er vaak hard en kalkrijk water wordt gebruikt, moet de machine worden ontkalkt om de gebreken te verhelpen. Gebruik hiervoor uitsluitend het ontkalkingsmiddel van Ariete op basis van citroenzuur (NOCAL).

Dit product is eenvoudig verkrijgbaar bij de servicecentra van Ariete. Ariete aanvaardt geen enkele aansprakelijkheid voor schade aan de interne onderdelen van het koffiezetapparaat doordat producten zijn gebruikt die niet conform zijn omdat ze chemische additieven bevatten. Als ontkalking noodzakelijk is, volg dan de aanwijzingen op de gebruiksaanwijzing van het ontkalkingsproduct.

BUITENWERKINGSTELLING

Als de machine buiten werking wordt gesteld moet de stekker ruit het stopcontact worden getrokken, moeten het waterreservoir en de druppelopvangbak worden geleegd en gereinigd (zie paragraaf "Reiniging van het apparaat"). Als de machine wordt gesloopt moeten de verschillende materialen die bij de vervaardiging van de machine zijn gebruikt worden gescheiden en worden verwijderd op grond van hun samenstelling en de toepasselijke wetgeving in het land waar zij wordt gebruikt.

OVERZICHT VAN OPLOSSINGEN VOOR EEN AANTAL PROBLEMEN



Let op!

Als de machine niet goed werkt, zet haar dan onmiddellijk uit en trek de stekker uit het stopcontact.

PROBLEMEN	OORZAKEN	OPLOSSINGEN
Er komt geen kokend water voor thee uit de machine.	Waarschijnlijk is er lucht in het circuit gekomen die de pomp buiten werking heeft gesteld.	Kijk of het reservoir er goed inzit en of het niveau niet onder het minimum, dat in relief aangegeven, is gedaan. Herhaal de handelingen uit de paragraaf "Fases voorafgaand aan het gebruik".
	Uitgang van het stoombuisje verstopt.	Verwijder met een naald eventuele aanslag die zich in het gat van het stoombuisje heeft gevormd.
De machine produceert geen stoom.	Er is weinig water en de pomp zuigt niet aan.	Controleer of het waterpeil in het reservoir hoog genoeg is, en vul indien nodig vers water bij.
	Uitgang van het stoombuisje verstopt.	Verwijder met een naald eventuele aanslag die zich in het gat van het stoombuisje heeft gevormd.
Er ontsnapt stoom langs de randen van de filterhouder.	U probeert koffie te zetten met de stoomfunctie ingeschakeld. Controleer of de toets van de stoomfunctie niet per ongeluk is ingedrukt.	Onderbreek de koffieuitloop. Druk op de toets (7) om de stoomfunctie uit te schakelen. Wacht tot het lampje (2) stopt met knipperen en blijft branden alvorens een nieuw kopje koffie te zetten.
Koffie die uit de bovenkant van de filterhouder komt.	Waarschijnlijk zit er te veel gemalen koffie in de filterhouder waardoor deze niet goed op zijn plek gedrukt kan worden.	Ontkoppel en verwijder de filterhouder langzaam aangezien er door de eventuele restdruk heet water uit zou kunnen spuiten. Maak de houder waarin hij wordt vastgedraaid schoon met een sponsje (Fig. 19). Herhaal de handeling met de juiste hoeveelheid koffie in het filter.
	Er zijn koffieresten achtergebleven op de dichting van de houder waarin de filterhouder wordt vastgedraaid.	Maak het leertje met een tandenstoker of een sponsje schoon (Fig. 19).
	Het gat van de schijf van siliconen (V) is verstopt.	Was de schijf van siliconen (V) onder de kraan door zachtjes de randen te buigen om eventuele koffieresten uit het centrale gat te verwijderen (Fig. 18).
	De gaatjes van het filter waar de maling in zit zijn verstopt.	Ontkoppel en verwijder de filterhouder langzaam aangezien er door de eventuele restdruk heet water uit zou kunnen spuiten. Maak de verstopte gaatjes schoon met een naald. Maak het filter schoon met behulp van de COFFEE CLEAN-tabletten van Ariete door de aanwijzingen op de verpakking op de volgen.
Er komt geen koffie uit het apparaat, of de koffie loopt te langzaam door.	De gaatjes van de plaats waar het filterhouder in wordt vastgehaakt zitten verstopt.	Zet de machine aan zonder filterhouder, en laat er water doorstromen. Als het water nog steeds niet gelijkmatig uit alle gaatjes komt, dan moet de machine worden ontkalkt met het Ariete-product NOCAL, dat verkrijgbaar is bij de servicecentra van Ariete, door de instructies op de verpakking op te volgen.
	De gaatjes van het filter waar de maling in zit zijn verstopt.	Ontkoppel en verwijder de filterhouder langzaam aangezien er door de eventuele restdruk heet water uit zou kunnen spuiten. Maak de verstopte gaatjes schoon met een naald. Maak het filter schoon met behulp van de COFFEE CLEAN-tabletten van Ariete door de aanwijzingen op de verpakking op de volgen.
	Te fijne koffiemaling.	Probeer koffiemelanges met een grovere maling te gebruiken.
	Koffiemaling te hard aangedrukt.	Druk de koffie in het filter minder hard aan.
	Het reservoir zit er verkeerd in.	Zet deze er goed in door het reservoir helemaal aan te drukken.
	Het gat van de schijf van siliconen (V) is verstopt.	Was de schijf van siliconen (V) onder de kraan door zachtjes de randen te buigen om eventuele koffieresten uit het centrale gat te verwijderen (Fig. 18).
	Er is weinig water en de pomp zuigt niet aan.	Controleer of het waterpeil in het reservoir hoog genoeg is, en vul indien nodig vers water bij.

PROBLEMEN	OORZAKEN	OPLOSSINGEN
De koffie is te waterig en koud.	De maling is te grof.	Voor sterkere en warmere koffie, moet een fijnere maling worden gebruikt. Dit probleem wordt in ieder geval opgelost dankzij het Thermocream® Systeem, dat een altijd hete koffie met veel schuim garandeert, ook bij grof gemalen koffie.
Koffiemaler geblokkeerd.	Mogelijke aanwezigheid van onzuiverheden tussen de koffiebonen.	Druk op de toets (8) om het malen te stoppen. Druk op de deblokkeerknop (B) van de koffiemaler en draai de houder herhaaldelijk van links naar rechts en probeer het nog eens. Als het probleem zich blijft voordoen, probeert u een grovere maling in te stellen (standen 12-14).

ΣΧΕΤΙΚΑ ΜΕ ΤΟ ΠΑΡΟΝ ΕΓΧΕΙΡΙΔΙΟ

Μολονότι οι συσκευές κατασκευαστήκαν σύμφωνα με τις προδιαγραφές των κείμενων ευρωπαϊκών διατάξεων και κατά συνέπεια είναι προστατευμένες σε όλα τα δυνατά επικίνδυνα εξαρτήματα, διαβάστε προσεκτικά τις προειδοποιήσεις του παρόντος και χρησιμοποιήστε τη συσκευή μονάχα για το σκοπό που προορίζεται, ώστε να αποφύγετε ατυχήματα και ζημιές. Φυλάξτε πρόχειρο το εγχειρίδιο αυτό, για να μπορείτε να το συμβουλευέστε στο μέλλον. Αν πρόκειται να δώσετε τη συσκευή σε κάποιο άλλο άτομο, θυμηθείτε να του παραδώσετε μαζί και το παρόν εγχειρίδιο.

Οι πληροφορίες του παρόντος φέρουν τα παρακάτω σύμβολα που σημαίνουν:



Κίνδυνος για τα μικρά παιδιά



Προειδοποίηση για εγκαύματα



Κίνδυνος ηλεκτροπληξίας



Προσοχή – υλικές ζημιές



Κίνδυνος ζημιάς από διάφορες άλλες αιτίες

ΠΡΟΒΛΕΠΟΜΕΝΗ ΧΡΗΣΗ

Μπορείτε να χρησιμοποιήσετε τη μηχανή καφέ Café Roma για να φτιάξετε καφέ ή καπουτσίνο. Επιπλέον, χάρις στη δυνατότητα παροχής ζεστού νερού, μπορείτε να φτιάξετε τσάι ή άλλα αφηγήματα.

Η συσκευή αυτή δεν προορίζεται για εμπορική και βιομηχανική χρήση.

Η συσκευή αυτή προορίζεται για οικιακή χρήση και παρόμοιους χώρους όπως:

- στις κουζίνες των καταστημάτων που είναι αποκλειστικά για το προσωπικό, στα γραφεία και σε άλλους επαγγελματικούς χώρους;
- στα αγροκτήματα;
- για χρήση από πελάτες ξενοδοχείων, πανδοχείων και άλλων κτιρίων διαμονής;
- στα ξενοδοχεία τύπου bed and breakfast (κρεβάτι και πρωινό)

Οποιαδήποτε άλλη χρήση δεν προβλέπεται από τον κατασκευαστικό οίκο, που συνεπώς απαλλάσσεται από οποιαδήποτε ευθύνη για ζημιές κάθε φύσης, που οφείλονται στην ακατάλληλη χρήση της μηχανής. Η ακατάλληλη χρήση έχει σαν συνέπεια την ακύρωση οποιασδήποτε μορφής εγγύησης.

ΥΠΟΛΕΙΜΜΑΤΙΚΟΙ ΚΙΝΔΥΝΟΙ

Τα κατασκευαστικά χαρακτηριστικά της συσκευής που αναφέρονται στο παρόν έντυπο, δεν δίνουν τη δυνατότητα προστασίας από την απειθείας εκτόξευση ατμού ή ζεστού νερού.



Προσοχή!

Κίνδυνος εγκαυμάτων – Κατά την παροχή ζεστού νερού και ατμού, μην κατευθύνετε την κάνουλα πάνω σε άλλα άτομα ή πάνω σας. Πιάστε το σωληνάκι αποκλειστικά από το πλαστικό μέρος του.



Να χρησιμοποιείτε μονάχα δοχεία που είναι κατασκευασμένα από υλικά κατάλληλα για "τρόφιμα".

ΣΗΜΑΝΤΙΚΕΣ ΠΡΟΕΙΔΟΠΟΙΗΣΕΙΣ

ΔΙΑΒΑΣΤΕ ΠΡΟΣΕΚΤΙΚΑ ΤΙΣ ΟΔΗΓΙΕΣ, ΠΡΙΝ ΧΡΗΣΙΜΟΠΟΙΗΣΕΤΕ ΤΗ ΣΥΣΚΕΥΗ.

- Η συσκευή προορίζεται αποκλειστικά για οικιακή χρήση και δεν πρέπει να χρησιμοποιείται για εμπορικούς ή βιομηχανικούς σκοπούς.
- Δεν αναλαμβάνουμε καμία ευθύνη για λανθασμένη χρήση της συσκευής, ή για κάποια άλλη χρήση που δεν αναφέρεται στο παρόν.
- Συνιστούμε να φυλάσσετε τα υλικά συσκευασίας του εργοστασίου, δεδομένου ότι δεν προβλέπεται δωρεάν τεχνική υποστήριξη για τις ζημιές που προκλήθηκαν από ακατάλληλη συσκευασία του προϊόντος κατά την αποστολή από ένα εξουσιοδοτημένο Κέντρο Τεχνικής Υποστήριξης.
- Η συσκευή αυτή συμμορφώνεται με την οδηγία 2006/95/ΕΟΚ και την Οδηγία ΗΜΣ 2004/108/ΕΟΚ.
- Η εκπομπή θορύβου της συσκευής στη θέση εργασίας είναι 86 dB(A).



Κίνδυνος για τα μικρά παιδιά

- Απαγορεύεται η χρήση της συσκευής από παιδιά κάτω από 8 ετών και άτομα με ειδικές ανάγκες, ή από άτομα που δεν έχουν την απαιτούμενη πείρα, εκτός και αν επιτηρούνται από

έναν υπεύθυνο, που έχει διαβάσει και κατανοήσει τις οδηγίες και τους κινδύνους που παρουσιάζονται κατά την χρήση της συσκευής.

- Τα παιδιά δεν πρέπει να παίζουν με τη συσκευή.
- Ο καθαρισμός και η συντήρηση που αναφέρονται στο εγχειρίδιο αυτό, δεν πρέπει να εκτελούνται από παιδιά χωρίς την επιτήρηση ενός ενήλικα.
- Τα υλικά συσκευασίας δεν πρέπει να εγκαταλείπονται στη διάθεση μικρών παιδιών, δεδομένου ότι αποτελούν πηγή κινδύνου.
- Αν αποφασίσετε να πετάξετε τη συσκευή, πρέπει να την αχρηστεύσετε κόβοντας το καλώδιο τροφοδοσίας. Συνιστάται επίσης να καταστήσετε ακίνδυνα τα μέρη της συσκευής που μπορεί να αποτελέσουν πηγή κινδύνου, ιδιαίτερα για μικρά παιδιά που μπορεί να παίξουν με τη συσκευή.



Κίνδυνος ηλεκτροπληξίας

- Μην επιτρέπετε σε μικρά παιδιά κάτω των 8 ετών, να έχουν πρόσβαση στο καλώδιο τροφοδοσίας.
- Πριν συνδέσετε τη συσκευή στο ηλεκτρικό δίκτυο, βεβαιωθείτε πως η τάση που αναφέρεται στην πινακίδα κάτω από τη συσκευή, αντιστοιχεί με την τάση του δικτύου της περιοχής σας.
- Μην θέτετε ποτέ σε λειτουργία τη συσκευή χωρίς νερό ή χωρίς σπόρους καφέ.
- Πριν γεμίσετε το δοχείο με νερό, βγάλτε το φιν από την πρίζα.
- Αν είναι χαλασμένο το καλώδιο ηλεκτροδότησης, πρέπει να αντικατασταθεί από τον κατασκευαστικό οίκο ή από ένα εξουσιοδοτημένο Κέντρο Τεχνικής Υποστήριξης (Σέρβις) ή από κάποιο άτομο που έχει την απαιτούμενη τεχνική κατάρτιση, ώστε να αποφύγετε κάθε κίνδυνο.
- Μην βρέχετε ποτέ τα ηλεκτρικά εξαρτήματα για να μην δημιουργηθεί βραχυκύκλωμα.
- Να βγάξετε το φιν από την πρίζα πριν από οποιαδήποτε επέμβαση καθαρισμού ή συντήρησης.
- Μην βυθίζετε τη συσκευή σε νερό ή άλλα υγρά.
- Πρίν γεμίσετε το λέβητα με νερό, να σβήνετε πάντα τη συσκευή και να βγάξετε το φιν από την πρίζα.



Κίνδυνος ζημιάς από διάφορες άλλες αιτίες

- Μην ανασκώνετε τη συσκευή κρατώντας την από το δοχείο νερού, αλλά χρησιμοποιείτε τις ειδικές εσοχές στη βάση της.
- Επιλέξτε ένα χώρο με επαρκή φωτισμό και αερισμό και με μια πρίζα εύκολα προσπελάσιμη.
- Αποφύγετε να βάλετε στο δοχείο υπερβολική ποσότητα νερού.
- Μην αφήνετε τη συσκευή στην πρίζα, όταν απομακρύνεστε από το χώρο που βρίσκεται.
- Πρέπει να χρησιμοποιείτε και να ακουμπάτε τη συσκευή σε μια σταθερή επιφάνεια.
- Δεν πρέπει να χρησιμοποιείτε τη συσκευή αν έπεσε κάτω, αν υπάρχουν εμφανείς ζημιές ή να παρουσιάζει διαρροή νερού. Μην χρησιμοποιείτε τη συσκευή αν παρουσιάζει κάποια ανωμαλία, ή υπάρχει ζημιά ή φθορά στο ηλεκτρικό καλώδιο ή το

φισ του. Όλες οι επισκευές και η αντικατάσταση του ηλεκτρικού καλωδίου, πρέπει να εκτελούνται αποκλειστικά από εξουσιοδοτημένα κέντρα τεχνικής υποστήριξης (Σέρβις) ή από τεχνικούς της Ariete, ώστε να αποφεύγεται οποιοσδήποτε κίνδυνος.



Προειδοποίηση για εγκαύματα

- Μην κατευθύνετε ποτέ το ζεστό νερό ή τον ατμό πάνω σας. Να πιάνετε και να μετακινείτε προσεκτικά το σωληνάκι ατμού/ζεστού νερού: κίνδυνος εγκαυμάτων.
- Δεν πρέπει να αγγίζετε τις εξωτερικές μεταλλικές επιφάνειες και την υποδοχή φίλτρου όταν είναι αναμμένη η συσκευή, γιατί μπορεί να πάθετε εγκαύματα.
- Αν δεν εκρέει νερό από την υποδοχή του φίλτρου, μπορεί να έχει φράξει το φίλτρο Thermocream®. Στην περίπτωση αυτή, αφαιρέστε αργά την υποδοχή φίλτρου από τη συσκευή, ώστε να μην δημιουργηθούν πισισιλίσματα ή εκτόξευση ζεστού νερού λόγω της εναπομένουσας πίεσης. Στη συνέχεια καθαρίστε την, σύμφωνα με τις οδηγίες της σχετικής παραγράφου.



Προσοχή – υλικές ζημιές

• Τοποθετήστε τη συσκευή σε ένα σταθερό επίπεδο, όπου δεν υπάρχει κίνδυνος να αναποδογυρίσει.

- Μην χρησιμοποιείτε τη συσκευή χωρίς νερό, γιατί θα καεί η αντλία.
- Μην γεμίζετε ποτέ το δοχείο του νερού με ζεστό ή καυτό νερό.
- Μην τοποθετείτε τη συσκευή πάνω σε ζεστές επιφάνειες ή κοντά σε γυμνές φλόγες για να μην γίνει ζημιά στο περιβλήμα της.
- Το καλώδιο ηλεκτροδότησης δεν πρέπει να ακουμπάει σε ζεστές επιφάνειες.
- Μην χρησιμοποιείτε αεριούχο νερό (σόδα ή παρόμοια).
- Μην βάζετε ποτέ στην υποδοχή φίλτρου άλλες ουσίες εκτός από καφέ σε σκόνη. Μπορεί να γίνει σοβαρή ζημιά στη συσκευή.
- Μην αφήνετε τη συσκευή σε θερμοκρασία περιβάλλοντος χαμηλότερη από 0 °C, δεδομένου ότι μπορεί να παγώσει το νερό στο λέβητα και να επακολουθήσει ζημιά.
- Μην χρησιμοποιείτε τη συσκευή σε υπαίθριο χώρο.
- Μην αφήνετε τη συσκευή εκτεθειμένη στους ατμοσφαιρικούς παράγοντες (βροχή, ήλιο, κλπ...).
- Αφού βγάλετε το φιν από την πρίζα και αφού κρυσώσουν τα ζεστά εξαρτήματα, η συσκευή πρέπει να καθαριστεί αποκλειστικά με ένα μαλακό πανί, μόλις βουτηγμένο στο νερό με λίγες σταγόνες ουδέτερου απορρυπαντικού κουζίνας (μην χρησιμοποιείτε ποτέ διαλύτες που μπορεί να κάνουν ζημιά στα πλαστικά).
- Μην ρυθμίζετε ποτέ το μύλο άλεσης όταν λειτουργεί. Μην βάζετε ποτέ μέσα αλεσμένο καφέ σε σκόνη, αλλά αποκλειστικά καφέ σε σπόρους.

ΦΥΛΑΞΤΕ ΤΙΣ ΟΔΗΓΙΕΣ ΑΥΤΕΣ

Οι μηχανές καφέ της ARIETE προορίζονται γι' αυτούς που απολαμβάνουν τη ζωή, αρχίζοντας από έναν καλό καφέ. Το ειδικό πιατάκι Thermocream®, που καλύπτεται από δίπλωμα ευρεσιτεχνίας, δίνει τη δυνατότητα να φτιάξετε στο σπίτι ένα ζεστό καφέ με καϊμάκι, όπως ο καφές του μπαρ. Το πιατάκι Thermocream® είναι εξοπλισμένο με ένα φίλτρο που εξασφαλίζει την παροχή του καφέ σε σταθερή πίεση. Μ' αυτό τον τρόπο μπορείτε να απολαύσετε έναν καφέ με πολύ καϊμάκι, έντονο άρωμα και χυμώδη γεύση, χωρίς να πρέπει να τον συμπιέσετε υπερβολικά και χρησιμοποιώντας οποιοδήποτε χαρμάνι, αρκεί να μην είναι πολύ ψιλοκομμένο. Οι μηχανές καφέ της Ariete ικανοποιούν και όσους προτιμούν τον καπουτσίνο δεδομένου ότι με το εξάρτημα Maxi Cappuccino παρασκευάζεται σε λίγα δευτερόλεπτα, ένας πλούσιος και πικνός αφρός. Επιπλέον οι μηχανές καφέ της Ariete, έχουν μια αυτόματη βαλβίδα που δίνει τη δυνατότητα να φτιάξετε αμέσως έναν καφέ, ακόμα και μετά από μακροχρόνια μη χρήση της συσκευής ή αμέσως μετά από το γέμισμα του δοχείου με νερό. Ευχόμαστε σε όλους να απολαύσουν έναν καλό καφέ με την Cafè Roma Plus της Ariete.

ΠΕΡΙΓΡΑΦΗ ΤΩΝ ΕΞΑΡΤΗΜΑΤΩΝ

- A - Σώμα συσκευής
- B - Κουμπί στάσης του ρυθμιστή άλεσης καφέ
- C - Καπάκι δοχείου καφέ
- D - Δοχείο καφέ σε σπόρους, ρυθμιστής άλεσης
- E - Τάπα δοσομετρητή
- F - Μοχλός νερού/ατμού

- G - Διαμέρισμα εξαρτημάτων
- H - Δοχείο νερού (χωρητικότητα 1,5 λίτρο, μέγιστη στάθμη)
- I - Πορτάκι πλήρωσης δοχείου
- L - Πίνακας ελέγχου
- M - Διάταξη συνεχούς ροής αλεσμένου καφέ
- N - Διάταξη δοσομέτρησης αλεσμένου καφέ
- O - Εξάρτημα Maxi Cappuccino και σωληνάκι νερού/ατμού
- P - Πιεστηράκι
- Q - Σκαφάκι συλλογής νερού
- R - Σκαφάκι συλλογής νερού
- S - Σχάρα για τα φλιτζάνια
- T - Επαγγελματική υποδοχή φίλτρου
- U - Πιατάκι Thermocream®
- V - Διάτρητο πιατάκι από σιλικόνη
- W - Πιατάκι Thermocream®

Περιγραφή εξαρτημάτων χειρισμού

- 1 Ενδεικτικό λαμπάκι λειτουργίας
- 2 Ενδεικτικό λαμπάκι θερμοκρασίας καφέ
- 3 Ενδεικτικό λαμπάκι ατμού
- 4 Ενδεικτικό λαμπάκι πλήρωσης δοσομετρητή
- 5 Κουμπί που ανάβει τη συσκευή
- 6 Διακόπτης παροχής καφέ
- 7 Διακόπτης ατμού
- 8 Κουμπί πλήρωσης διάταξης δοσομέτρησης

Στοιχεία αναγνώρισης

Στην πινακίδα που βρίσκεται κάτω από τη βάση έδρασης της μηχανής, αναγράφονται τα παρακάτω στοιχεία αναγνώρισης:

- κατασκευαστικός οίκος και σήμανση CE (EOK)
- μοντέλο (Modt.)
- αρ. σειράς (SN)
- ηλεκτρική τάση τροφοδότησης (V) και συχνότητας (Hz)
- καταναλισκόμενη ηλεκτρική ισχύς (W)
- πράσινο τηλέφωνο (δωρεάν κλήση) τεχνικής υποστήριξης

Όταν απευθύνεστε στα Εξυσιοδοτημένα Κέντρα Υποστήριξης (Σέρβις), να αναφέρετε το μοντέλο και τον αριθμό σειράς της μηχανής.

ΠΡΟΚΑΤΑΡΚΤΙΚΕΣ ΕΡΓΑΣΙΕΣ ΓΙΑ ΤΗ ΧΡΗΣΗ

Θέση σε λειτουργία

Βεβαιωθείτε πως η τάση του ηλεκτρικού δικτύου, αντιστοιχεί με την τάση που αναγράφεται στην πινακίδα της συσκευής. Τοποθετήστε τη συσκευή σε μια επίπεδη επιφάνεια.

Αφαιρέστε το δοχείο νερού (H) από τη συσκευή (Εικ. 3), γεμίστε το με το καθαρό φυσικό νερό μέχρι τη μέγιστη στάθμη (1,5 λίτρο) και ξαναβάλτε το στη συσκευή. Για να εξασφαλίσετε τη σωστή λειτουργία της συσκευής, πιέστε τέρμα το δοχείο. Το δοχείο μπορεί να γεμίσει και από πάνω, χύνοντας το νερό, αφού ανασηκώσετε το πορτάκι (I) Εικ. 4. Βάλτε το φινι στην πρίζα.

Πρώτο άναμμα

Πατήστε τον γενικό διακόπτη (5) Εικ. 2: θα ανάψει σταθερά η λυχνία λειτουργίας (1) και η λυχνία (2) θα αρχίσει να αναβοσβήνει ωςότου η συσκευή φτάσει στην σωστή θερμοκρασία, στην συνέχεια θα παραμείνει σταθερά αναμμένη. Τοποθετήστε ένα φλιτζάνι κάτω από το εξάρτημα Maxi Cappuccino και κατεβάστε το μοχλό νερό/ατμού (Εικ. 5 - F) πατώντας ταυτόχρονα τον διακόπτη παροχής καφέ (6) ώστε να εκρεύσει το νερό ή ο αέρας που υπάρχουν στο κύκλωμα. Γεμίστε τουλάχιστον ένα φλιτζάνι με το νερό αυτό. Ανεβάστε το μοχλό νερού/ατμού (F) και διακόψτε την παροχή καφέ, πατώντας το κουμπί (6).

Συνιστάται να επαναλάβετε τη διαδικασία αυτή κάθε φορά που ανάβετε τη συσκευή ή μετά από μερικές μέρες που έμεινε αχρησιμοποίητη.

Για να γεμίσετε κανονικά το δοχείο, ανασηκώστε το πορτάκι (I) και χύστε στο ειδικό διαμέρισμα φρέσκο φυσικό νερό (Εικ. 4). Βάλτε στο δοχείο (D), τον καφέ σε σπόρους, μέγιστη ποσότητα 230 γρ. (Εικ. 7).

Η άλεση του καφέ μπορεί να είναι περισσότερο ή λιγότερο λεπτή, ανάλογα με τον επιθυμητό βαθμό άλεσης. Για να αλλάξετε το βαθμό άλεσης, πατήστε το κουμπί στάσης (B) και γυρίστε το μύλο του καφέ προς τα αριστερά ή προς τα δεξιά, ανάλογα με τη βαθμονομημένη κλίμακα (Εικ. 8).

Η εργασία αυτή πρέπει να γίνει οπωσδήποτε με σβηστό μύλο άλεσης.

Κατά την διάρκεια λειτουργίας του μύλου άλεσης του καφέ, είναι αποκλεισμένες οι λειτουργίες θέρμανσης του λέβητα και παροχής καφέ

Επιλογή εξαρτήματος παροχής αλεσμένου καφέ

Η συσκευή είναι εφοδιασμένη με δύο ανταλλάξιμα εξαρτήματα:

- 1) Εξάρτημα «Συνεχούς Ροής» (M) Εικ. 1 που αλέθει αμέσως τον καφέ. Περάστε την υποδοχή φίλτρου στο ειδικό δίχαλο, ώστε να πιέζεται το κουμπί (M/a) που βρίσκεται κάτω από την έξοδο του αλεσμένου καφέ, Εικ. 9.
- 2) Εξάρτημα «Δοσομέτρησης» (N) Εικ. 10. Για να γεμίσετε το Δοσομετρητή του αλεσμένου καφέ, πατήστε το διακόπτη (8) Εικ. 2, μέχρι να γεμίσει. Μεταποτίστε το μοχλό του Δοσομετρητή μία ή δύο φορές, ανάλογα με το πόσα είναι τα φλιτζάνια καφέ που θέλετε να φτιάξετε, έχοντας περάσει την υποδοχή του φίλτρου στο δίχαλο. Για να αφαιρέσετε τα εξαρτήματα, τραβήξτε τα προς το μέρος σας (M) ή (N).

Αν μπλοκάρει ο μύλος που αλέθει τον καφέ, θα αρχίσει να αναβοσβήνει το ενδεικτικό λαμπάκι (4) πλήρωσης του δοσομετρητή. Το μπλοκάρισμα μπορεί να οφείλεται στην παρουσία ακαθαρσιών ανάμεσα στους σπόρους του καφέ.

Για να ξεμπλοκάρετε το μύλο άλεσης του καφέ, πατήστε το κουμπί (8) πλήρωσης του δοσομετρητή, για να σβήσει το ενδεικτικό λαμπάκι που αναβοσβήνει. Πατήστε ξανά το κουμπί (8) για να λειτουργήσει ο μύλος του καφέ. Αν δεν αποκατασταθεί η λειτουργία του μύλου και παραμείνει μπλοκαρισμένος ενώ αναβοσβήνει το ενδεικτικό λαμπάκι (4), πατήστε το κουμπί (8) για να σβήσετε το μύλο άλεσης του καφέ. Πατήστε το πλήκτρο ξεμπλοκαρισματος (B) και γυρίστε το μύλο άλεσης του καφέ μερικές φορές προς τα αριστερά και προς τα δεξιά. Ξαναδοκιμάστε να λειτουργήσει το μύλο άλεσης του καφέ.

Για να διευκολύνετε το ξεμπλοκάρισμα, ρυθμίστε το μύλο σε πιο χονδρή άλεση (θέσεις 12-14). Αν δεν καταφέρετε να αποκαταστήσετε την ανωμαλία, μετά από διάφορες προσπάθειες, απευθυνθείτε στο κοντινότερο Εξουσιοδοτημένο Κέντρο Τεχνικής Υποστήριξης (Σέρβις)

ΠΩΣ ΝΑ ΦΤΙΑΞΕΤΕ ΚΑΦΕ

Ελέγξτε τη στάθμη του νερού στο δοχείο (H). Βεβαιωθείτε πως το δοχείο είναι σωστά τοποθετημένο στην έδρα του. Βάλτε στην υποδοχή του φίλτρου το Πιατάκι Thermocream® (W), το διάτρητο πιατάκι σιλικόνης (V) και το Φίλτρο Thermocream® (U) με τη σειρά που φαίνεται στην (Εικ. 11). Δοσομετρήστε τον καφέ στην υποδοχή φίλτρου (Εικ. 9) με το εξάρτημα παροχής που επιλέξατε και πιέστε τον ελαφρά με το πιεστηράκι (Εικ. 12).

Ασφαλίστε την υποδοχή φίλτρου στην έδρα της



Προσοχή!

Συσφίξτε καλά την υποδοχή του φίλτρου και βεβαιωθείτε πως είναι καλά περασμένη στη φλάντζα (Εικ. 13).

Αν βάλετε υπερβολική ποσότητα καφέ στο φίλτρο, μπορεί να δυσκολευτείτε να σφίξετε την υποδοχή φίλτρου στην έδρα της ή/και να παρουσιαστούν διαρροές από την υποδοχή φίλτρου κατά την παροχή του καφέ.

Βεβαιωθείτε πως δεν πατήθηκε κατά λάθος το πλήκτρο λειτουργίας ατμού.

Συνιστούμε να αφήσετε την υποδοχή φίλτρου να ζεσταθεί στην έδρα της για μερικά λεπτά πριν φτιάξετε καφέ, ώστε να είναι αρκετά ζεστός και ο πρώτος καφές. Η διαδικασία αυτή δεν χρειάζεται για τους επόμενους καφέδες

Η συσκευή θα είναι έτοιμη για χρήση, όταν η λυχνία (2) Εικ. 2 σταματήσει να αναβοσβήνει. Πατήστε στη συνέχεια το διακόπτη παροχής καφέ (6). Για να διακόψετε την παροχή, ξαναπατήστε το διακόπτη (6). Η μέγιστη δόση για έναν καφέ είναι 50 ml.



Προσοχή!

Όπως και στις επαγγελματικές μηχανές καφέ, δεν πρέπει να αφαιρείτε την υποδοχή του φίλτρου, όσο είναι ενεργοποιημένος ο διακόπτης.



Προσοχή!

Όταν τελειώσει η παροχή του καφέ, περιμένετε δέκα δευτερόλεπτα περίπου πριν αφαιρέσετε την υποδοχή φίλτρου. Στη συνέχεια αφαιρέστε την υποδοχή φίλτρου, γυρίζοντάς την αργά από δεξιά προς τα αριστερά, ώστε να αποφύγετε πιτσιλιές και εκτοξεύσεις νερού ή καφέ.

Όταν η μηχανή είναι σταματημένη σε αναμονή, θα αναβοσβήνει περιοδικά το ενδεικτικό λαμπάκι (2), δείχνοντας την επέμβαση του θερμοστάτη του λέβητα που χρησιμεύει για τη διατήρηση της βέλτιστης θερμοκρασίας του νερού.

Αν παρουσιαστούν μικρές διαφυγές ατμού από την έδρα της υποδοχής του φίλτρου, μην ανησυχήσετε. Πρόκειται για ένα απόλυτα κανονικό φαινόμενο.

Το σύστημα Thermocream® της ARIETE είναι μελετημένο ειδικά για να ικανοποιεί με τον καλύτερο τρόπο όλες τις απαιτήσεις του καταναλωτή και αποτελείται από δύο στοιχεία: το φίλτρο Thermocream® (U) με το διάτρητο πιατάκι σιλικόνης (V)



που ευνοούν το σχηματισμό αφρού, και το πιατάκι Thermocream® (W). Τα τρία αυτά εξαρτήματα διατηρούνται σε καλή κατάσταση, αν τα καθαρίζετε μονίμως.

ΠΩΣ ΝΑ ΦΤΙΑΞΕΤΕ ΚΑΠΟΥΤΣΙΝΟ

Πριν χρησιμοποιήσετε το εξάρτημα Maxi Cappuccino, πρέπει να βεβαιωθείτε πως έχετε αφαιρέσει την υποδοχή φίλτρου από την έδρα της.

Για να φτιάξετε έναν καπουτσίνο, μια ζεστή σοκολάτα ή μονάχα για να ζεσάνετε κάποιο ρόφημα, πιέστε το διακόπτη παροχής ατμού (7) Εικ. 2. Η φωτεινή λυχνία (2) θα σβήσει και η λυχνία (3) του διακόπτη παροχής ατμού θα αρχίσει να αναβοσβήνει: όταν η λυχνία (3) σταματήσει να αναβοσβήνει και παραμένει σταθερά αναμμένη, η συσκευή θα είναι έτοιμη για την παροχή ατμού.

Αν κατά την αναμονή του ατμού παρουσιαστούν μικρές διαφυγές ατμού από την υποδοχή του φίλτρου, πρόκειται για ένα απόλυτα φυσιολογικό φαινόμενο.

Κατεβάστε το μοχλό νερού/ατμού (F) Εικ. 5, αφού βάλετε ένα ποτήρι κάτω από το σωληνάκι του Maxi Cappuccino (O) Εικ. 15. Αρχικά θα τρέξει λίγη ποσότητα νερού και αμέσως μετά μια δυνατή εκτόξευση ατμού. Διακόψτε ύστερα την παροχή ατμού ανεβάζοντας το μοχλό (F), βάλτε κάτω από το σωληνάκι το μπρίκι με το γάλα που θέλετε να κτυπήσετε, ανοίξτε τη ροή του ατμού κατεβάζοντας τον ατμό σταδιακά και βυθίστε το σωληνάκι στο γάλα: σε λίγα λεπτά θα δείτε να ανεβαίνει πυκνός και κρεμώδης αφρός, Εικ. 16.

Όταν τελειώσει η διαδικασία απενεργοποιήστε την παροχή ατμού πατώντας ξανά το πλήκτρο παροχής ατμού (7). Η λυχνία ατμού (3) θα σβήσει.

Μετά από κάθε χρήση, αφήστε τον ατμό να τρέξει για μερικά δευτερόλεπτα, ώστε να καθαρίσει η κάνουλα από τα τυχόν κατάλοιπα γάλακτος.

ΕΠΑΝΑΧΡΗΣΙΜΟΠΟΙΗΣΗ ΓΙΑ ΚΑΦΕ

Πατήστε το πλήκτρο (7) για να αποκλείσετε τη λειτουργία ατμού. Για να περάσετε από την παραγωγή ατμού στην παραγωγή καφέ, πρέπει να περιμένετε να κρυώσει ο λέβητας: πατήστε τον διακόπτη παροχής καφέ (6) και αφήστε να τρέξει το νερό από την έδρα της υποδοχής του φίλτρου μέχρι να σβήσει το ενδεικτικό λαμπάκι (2). Πριν φτιάξετε τον επόμενο καφέ, περιμένετε να ανάψει ξανά το ενδεικτικό λαμπάκι.

ΠΩΣ ΝΑ ΦΤΙΑΞΕΤΕ ΤΣΑΙ Η ΑΦΕΨΗΜΑΤΑ

Αφού πραγματοποιήσετε τις διαδικασίες που περιγράφονται στο κεφάλαιο “Προκαταρκτικές εργασίες για τη χρήση”, τοποθετήστε ένα φλιτζάνι κάτω από το σωληνάκι του Maxi Cappuccino (O); Κατεβάστε τον μοχλό νερού/ατμού (F) και πατήστε ταυτόχρονα τους διακόπτες (6) παροχής καφέ και ατμού (7).

Το νερό θα αρχίσει να εξέρχεται από το σωληνάκι Maxi Cappuccino (O). Για να διακόψετε την παροχή πατήστε τον διακόπτη caffè (6). Σηκώστε τον μοχλό ατμού.

ΣΥΜΒΟΥΛΕΣ ΓΙΑ ΝΑ ΕΠΙΤΥΧΕΤΕ ΕΝΑΝ ΚΑΛΟ ΙΤΑΛΙΚΟ ΚΑΦΕ

Ο αλεσμένος καφές μέσα στην υποδοχή φίλτρου, πρέπει να πιέζεται ελαφρά. Ο καφές θα είναι πιο δυνατός ή πιο ελαφρύς, ανάλογα με το βαθμό άλεσης του καφέ και την ποσότητά του στην υποδοχή του φίλτρου. Λίγα δευτερόλεπτα είναι αρκετά για να γεμίσει το φλιτζανάκι με καφέ. Αν η παροχή γίνεται πιο αργά, σημαίνει πως είναι εξαιρετικά ψιλοκομμένος ή συμπιεσμένος ο καφές.

ΚΑΘΑΡΙΣΜΟΣ ΣΥΣΚΕΥΗΣ



Προσοχή!

Όλες οι εργασίες καθαρισμού που περιγράφονται παρακάτω πρέπει να εκτελούνται με σβηστή μηχανή και έχοντας βάλει το φως από την πρίζα.



Προσοχή!

Η τακτική καθαριότητα και συντήρηση διατηρούν σε καλή κατάσταση τη μηχανή για μεγαλύτερο χρονικό διάστημα. Μην πλένετε ποτέ τα εξαρτήματα της μηχανής στο πλυντήριο πιάτων. Μη χρησιμοποιείτε απευθείας εκτόξευση νερού.



Προσοχή!

Οποιαδήποτε επέμβαση πρέπει να εκτελείται όταν η μηχανή είναι κρύα.

Καθαρισμός φίλτρου αλεσμένου καφέ

Βεβαιωθείτε πως οι σπές δεν είναι φραγμένες και καθαρίστε τις με ένα βουρτσάκι, αν χρειάζεται (Εικ. 17). Αφήστε να τρέξει καυτό νερό με τοποθετημένη την υποδοχή φίλτρου χωρίς καφέ, για να διαλυθούν ή να απομακρυνθούν τα τυχόν κατάλοιπα καφέ ή άλλων ακαθαρσιών.



Προσοχή!

Αφαιρέστε αργά την υποδοχή φίλτρου γιατί η ενδεχόμενη υπολειμματική πίεση μπορεί να προκαλέσει πισπιλίσματα.

Συνιστούμε να καθαρίζετε προσεκτικά το φίλτρο (U) κάθε 3 μήνες, χρησιμοποιώντας τις ταμπλέτες καθαρισμού COFFEE CLEAN της Arletta, που μπορείτε να προμηθευτείτε στα καταστήματα και στα Εξουσιοδοτημένα Κέντρα Τεχνικής Υποστήριξης (Σέρβις), ακολουθώντας τις οδηγίες που περιέχονται στη συσκευασία. Εναλλακτικά, μπορείτε να χρησιμοποιήσετε μια ταμπλέτα απλού απορρυπαντικού για πλυντήρια πιάτων (χωρίς γυαλιστικό ή άλλα χημικά πρόσθετα), ακολουθώντας την εξής διαδικασία:

- Βάλτε στο φίλτρο (χωρίς καφέ) μια ταμπλέτα απορρυπαντικού για πλυντήρια πιάτων*, όταν η μηχανή είναι καλά ζεστή (δηλαδή μετά από τουλάχιστον 5λεπτη θέρμανση).
- Τοποθετήστε την υποδοχή φίλτρου στη μηχανή και βάλτε από κάτω ένα δοχείο.
- Πατήστε το κουμπί καφέ για να αρχίσει να εκρέει νερό και αφήστε το να τρέξει για 15-20 δευτερόλεπτα.
- Διακόψτε τη ροή νερού και αφήστε την ταμπλέτα απορρυπαντικού να ενεργήσει για τουλάχιστον 15 λεπτά, αφήνοντας την υποδοχή φίλτρου τοποθετημένη στη συσκευή.
- Επαναλάβετε την διαδικασία εκροής νερού, αφήνοντας την αντλία να λειτουργήσει για 15-20 δευτερόλεπτα και ύστερα να σταματήσει για 15-20 δευτερόλεπτα, μέχρι να τελειώσει το νερό στα δύο δοχεία.
- Αφαιρέστε την υποδοχή φίλτρου από τη συσκευή, βγάλτε το φίλτρο και ξεπλύντε το καλά με το νερό της βρύσης.
- Σβήστε τη συσκευή, αποσυνδέστε το καλώδιο τροφοδοσίας από την πρίζα ρεύματος και καθαρίστε με ένα σφουγγαράκι την έδρα που προσαρμόζεται η υπο-δοχή του φίλτρου για να απομακρύνετε απορρυπαντικού από τις σπές εκροής του νερού.
- Ανάψτε τη συσκευή, βάλτε την υποδοχή φίλτρου και αφήστε να τρέξει νερό για τουλάχιστον 2 φλιτζάνια, ώστε να ολοκληρωθεί το ξεβγάλμα.

Αν χρησιμοποιείτε καθημερινά τη μηχανή καφέ, συνιστούμε να κάνετε την παραπάνω διαδικασία καθαρισμού τουλάχιστον κάθε τρεις μήνες.

Καθαρισμός στο πιατάκι από σιλικόνη

Πλύντε το πιατάκι από σιλικόνη (V) σε τρεχούμενο νερό της βρύσης, λυγίζοντάς το ελαφρά στα πλευρά για να ελευθερώσετε την κεντρική οπή από τυχόν κατάλοιπα σκόνης καφέ που μπορεί να τη φράζουν (Εικ. 18).

Καθαρισμός έδρας υποδοχής φίλτρου

Με τη χρήση μπορεί να συσσωρευτούν κατακάθια καφέ στην έδρα τοποθέτησης της υποδοχής του φίλτρου, τα οποία μπορείτε να αφαιρέσετε με μια οδοντογλυφίδα (Εικ. 19), με ένα σφουγγαράκι ή αφήνοντας το νερό να τρέξει χωρίς την υποδοχή του φίλτρου (Εικ. 6).



Προσοχή!

Μην πλένετε την υποδοχή φίλτρου στο πλυντήριο πιάτων

Καθαρισμός εξαρτήματος Maxi Cappuccino



Προσοχή!

Εκτελέστε την εργασία αυτή όταν είναι κρύο το μεταλλικό σωληνάκι, για να αποφύγετε τα εγκαύματα.

Ξεβιδώστε το εξάρτημα (O) από το σωληνάκι και πλύντε το στη βρύση. Το σωληνάκι μπορεί να καθαριστεί με ένα μαλακό πανί. Ξαναβιδώστε τέρμα το εξάρτημα. Αν χρειάζεται καθαρίστε με μια βελόνα την οπή εξόδου του ατμού. Μετά από κάθε χρήση αφήστε να βγει ατμός για λίγα δευτερόλεπτα, ώστε να καθαρίσει η οπή από τυχόν κατάλοιπα.

Καθαρισμός της σχάρας και στα σκαφάκια συλλογής νερού

Υπενθυμίζουμε πως κάθε τόσο πρέπει να αδειάζετε τα σκαφάκια συλλογής νερού (Q) και (R).

Βγάλτε τα δύο σκαφάκια από τη συσκευή, αδειάστε τα και πλύντε τα κάτω από τη βρύση. Πλύντε επίσης τη σχάρα για τα φλιτζάνια (S).

Καθαρισμός σώματος μηχανής



Προσοχή!

Καθαρίστε τα σταθερά μέρη της μηχανής, χρησιμοποιώντας ένα απαλό υγρό πανί, για να μην κάνετε ζημιά.

Καθαρισμός δοχείου

Συνιστάται να καθαρίζετε περιοδικά το εσωτερικό του δοχείου με ένα σφουγγαράκι ή ένα υγρό πανί.

ΑΦΑΙΡΕΣΗ ΑΛΑΤΩΝ

Η τακτική συντήρηση και καθαριότητα διατηρούν τη μηχανή σε καλή κατάσταση για μεγαλύτερο χρονικό διάστημα, μειώνοντας σημαντικά τον κίνδυνο σχηματισμού αλάτων στη συσκευή. Αν όμως με την πάροδο του χρόνου η λειτουργία της συσκευής παρουσιάζει κάποιες ανωμαλίες, εξαιτίας της χρήσης ιδιαίτερα σκληρού νερού (με μεγάλη περιεκτικότητα αλάτων), μπορείτε να προβείτε στην αφαίρεσή τους, ώστε να αποκαταστήσετε την κανονική λειτουργία. Χρησιμοποιήστε για το σκοπό αυτό, αποκλειστικά το προϊόν αφαίρεσης αλάτων της Ariete που περιέχει κητρικό οξύ (NOCAL). Το προϊόν αυτό προμηθεύεται στα Κέντρα Τεχνικής Εξυπηρέτησης (Σέρβις) της Ariete. Ariete δεν αναλαμβάνει καμία ευθύνη για βλάβες στα εσωτερικά εξαρτήματα της μηχανής καφέ που προκλήθηκαν από τη χρήση ασύμβατων προϊόντων που περιέχουν χημικά πρόσθετα. Για την διαδικασία αφαίρεσης των αλάτων, συμβουλευθείτε το έντυπο οδηγιών που θα βρείτε στη συσκευασία του προϊόντος.

ΑΧΡΗΣΤΕΥΣΗ ΣΥΣΚΕΥΗΣ

Σε περίπτωση που δεν πρόκειται να ξαναχρησιμοποιήσετε τη συσκευή, πρέπει να την αποσυνδέσετε από το ηλεκτρικό δίκτυο, να αδειάσετε το δοχείο νερού και το λεκανάκι συλλογής σταγόνων και να την καθαρίσετε (βλέπε παράγραφο "Καθαρισμός συσκευής"). Σε περίπτωση διάλυσης, πρέπει να ξεχωρίσετε τα διάφορα υλικά της μηχανής και να τα διαθέσετε σύμφωνα με τις κείμενες διατάξεις της χώρας σας.

ΠΩΣ ΝΑ ΑΠΟΚΑΤΑΣΤΗΣΤΕ ΤΙΣ ΠΑΡΑΚΑΤΩ ΑΝΩΜΑΛΙΕΣ



Προσοχή!

Σε περίπτωση λειτουργικών ανωμαλιών, σβήστε αμέσως τη μηχανή και βγάλτε το φιν από την πρίζα.

ΠΡΟΒΛΗΜΑΤΑ	ΑΙΤΙΕΣ	ΔΙΟΡΘΩΤΙΚΕΣ ΕΠΕΜΒΑΣΕΙΣ
Η μηχανή δεν βγάζει καυτό νερό για αφεψήματα.	Πιθανή είσοδος αέρα στο κύκλωμα με επακόλουθο μπλοκάρισμα της αντλίας.	Βεβαιωθείτε πως το δοχείο είναι σωστά τοποθετημένο και πως η στάθμη του νερού δεν βρίσκεται κάτω από το σχετικό ανάγλυφο σημάδι. Επαναλάβετε τις εργασίες που περιγράφονται στην παράγραφο "Προκαταρκτικές εργασίες για τη χρήση".
	Φραγμένη οπή εξόδου ατμού στην κάνουλα.	Καθαρίστε με μια βελόνα τα τυχόν κατάλοιπα που φράζουν την οπή της κάνουλας.
Η μηχανή δεν βγάζει ατμό.	Το νερό είναι λίγο και η αντλία δεν τραβάει.	Βεβαιωθείτε πως η στάθμη του νερού στο δοχείο είναι κανονική, διαφορετικά γεμίστε το με κρύο φυσικό νερό.
	Φραγμένη οπή εξόδου ατμού στην κάνουλα.	Καθαρίστε με μια βελόνα τα τυχόν κατάλοιπα που φράζουν την οπή της κάνουλας.
Εκροή ατμού από τα άκρα της υποδοχής φίλτρου.	Προσπαθείτε να κάνετε παροχή καφέ, ενώ είναι ενεργοποιημένη η λειτουργία ατμού. Βεβαιωθείτε πως δεν πατήθηκε κατά λάθος το πλήκτρο λειτουργίας ατμού.	Διακόψτε την παροχή καφέ. Πατήστε το πλήκτρο (7) για να απενεργοποιήσετε τη λειτουργία ατμού. Πριν φτιάξετε τον επόμενο καφέ, περιμένετε να αναμφί συνεχίσει το ενδεικτικό λαμπάκι (2) που αναβοσβήνει.
Εκροή καφέ από τα άκρα της υποδοχής φίλτρου.	Υπερβολική ποσότητα καφέ που εμποδίζει τη σωστή σύσφιξη της υποδοχής φίλτρου στη θέση της.	Αφαιρέστε αργά την υποδοχή φίλτρου γιατί η ενδεχόμενη υπολειμματική πίεση μπορεί να προκαλέσει πισπιλίσματα. Καθαρίστε την έδρα της υποδοχής του φίλτρου με ένα σφουγγαράκι (Εικ. 19). Επαναλάβετε την διαδικασία, βάζοντας στην υποδοχή του φίλτρου τη σωστή ποσότητα καφέ.
	Κατάλοιπα αλεσμένου καφέ στη φλάντζα της έδρας εφαρμογής της υποδοχής του φίλτρου.	Καθαρίστε τη φλάντζα με μια οδοντογλυφίδα ή ένα σφουγγαράκι (Εικ. 19).
	Φραγμένη οπή στο πιατάκι σιλικόνης (V).	Πλύντε το πιατάκι σιλικόνης (V) σε τρεχούμενο νερό της βρύσης, λυγίζοντάς το ελαφρά στα πλευρά για να ελευθερώσετε την κεντρική οπή από τυχόν κατάλοιπα σκόνης καφέ που μπορεί να τη φράζουν (Εικ. 18).
	Φραγμένες οπές εξόδου στο φίλτρο με τον αλεσμένο καφέ.	Αφαιρέστε αργά την υποδοχή φίλτρου γιατί η ενδεχόμενη υπολειμματική πίεση μπορεί να προκαλέσει πισπιλίσματα. Καθαρίστε με ένα βουρτσάκι ή μια βελόνα τις φραγμένες οπές του φίλτρου. Καθαρίστε το φίλτρο χρησιμοποιώντας τις ταμπλέτες COFFEE CLEAN της Ariete και ακολουθώντας τις οδηγίες που θα βρείτε στη συσκευασία τους.

ΠΡΟΒΛΗΜΑΤΑ	ΑΙΤΙΕΣ	ΔΙΟΡΘΩΤΙΚΕΣ ΕΠΕΜΒΑΣΕΙΣ
Δεν βγαίνει καφέ ή βγαίνει πολύ αργά.	Φραγμένες οπές στην έδρα συγκράτησης της υποδοχής.	Θέστε σε λειτουργία τη μηχανή χωρίς υποδοχή φίλτρου, αφήνοντας να τρέξει το νερό. Αν το νερό συνεχίσει να μην εκρέει ομοιόμορφα από όλες τις οπές, καθαρίστε τα άλατα με το προϊόν NOCAL της Ariete, που μπορείτε να προμηθευθείτε στα Κέντρα Τεχνικής Υποστήριξης (Σέρβις) της Ariete και ακολουθώντας τις οδηγίες που θα βρείτε στη συσκευασία τους.
	Φραγμένες οπές εξόδου στο φίλτρο με τον αλεσμένο καφέ.	Αφαιρέστε αργά την υποδοχή φίλτρου γιατί η ενδεχόμενη υπολειμματική πίεση μπορεί να προκαλέσει πιτσιλισμάτα. Καθαρίστε με ένα βουρτσάκι ή μια βελόνα τις φραγμένες οπές του φίλτρου. Καθαρίστε το φίλτρο χρησιμοποιώντας τις ταμπλέτες COFFEE CLEAN της Ariete και ακολουθώντας τις οδηγίες που θα βρείτε στη συσκευασία τους.
	Πολύ λεπτό χαρμάνι αλεσμένου καφέ.	Δοκιμάστε να χρησιμοποιήσετε χαρμάνια καφέ χοντρότερους κόκκους.
	Πολύ πιεσμένο χαρμάνι καφέ.	Πιέστε λιγότερο τον καφέ με το πιεστηράκι.
	Το δοχείο δεν είναι καλά τοποθετημένο.	Ισθήστε το τέρμα στην έδρα του.
	Φραγμένη οπή στο πιατάκι σιλικόνης (V).	Πλύντε το πιατάκι σιλικόνης (V) σε τρεχούμενο νερό της βρύσης, λυγίζοντάς το ελαφρά στα πλευρά για να ελευθερώσετε την κεντρική οπή από τυχόν κατάλοιπα σκόνης καφέ που μπορεί να τη φράζουν (Εικ. 18).
Το νερό είναι λίγο και η αντλία δεν τραβάει.	Βεβαιωθείτε πως η στάθμη του νερού στο δοχείο είναι κανονική, διαφορετικά γεμίστε το με νωπό φυσικό νερό.	
Ο καφές είναι πολύ κρύος ή πολύ “νερούλος”.	Χοντραλεσμένος καφές.	Για να επιτύχετε πυκνότερο και πιο ζεστό καφέ, πρέπει να χρησιμοποιήσετε ένα πιο φιλοκομμένο χαρμάνι. Σε όλες τις περιπτώσεις, το πρόβλημα αυτό εξαλείφεται χάρις στο σύστημα Thermocream®, που εξασφαλίζει πάντα έναν καυτό καφέ με αρκετό καϊμάκι, ακόμα και όταν το χαρμάνι είναι χοντροαλεσμένο.
Μπλοκαρισμένος μύλος άλεσης καφέ.	Πιθανή παρουσία ακαθαρσιών ανάμεσα στους κόκκους του καφέ.	Πατήστε το κουμπί (8) για να διακόψετε την άλεση. Πατήστε το κουμπί (B) απεμπλοκής του μύλου άλεσης του καφέ, γυρίστε μερικές φορές το δοχείο από αριστερά προς τα δεξιά και ξαναδοκιμάστε. Αν παραμείνει το πρόβλημα δοκιμάστε να ρυθμίσετε πιο χοντρή άλεση (θέσεις 12-14).

ПО ОТНОШЕНИЮ К ДАННОЙ ИНСТРУКЦИИ

Даже, если данные аппараты произведены в соответствии со спецификацией действующих Европейских норм и все его части потенциально опасные имеют защиту, необходимо внимательно ознакомиться с данными предупреждениями и применять аппараты только по назначению во избежание повреждений и ущерба. В будущем держать под рукой эту инструкцию для консультаций. Если вы решите передать данный аппарат в другие руки, помните передать вместе с ним данную инструкцию.

Указанная информация в данной инструкции имеет следующие символы, которые означают:



Опасность для детей



Предупреждения в отношении ожогов



Опасность в отношении электричества



Предупреждение – материальный ущерб



Опасность, возникающая по другим причинам

ПРИМЕНЕНИЕ ПО НАЗНАЧЕНИЮ

Вы можете применять вашу Café Roma для приготовления кофе и капучино и благодаря подаче горячей воды возможно приготовление чая и различных напитков.

Данный аппарат не должен применяться в коммерческих и промышленных целях.

Данный аппарат предназначен только для применения в бытовых и подобных устройствах, которые:

- находятся в зонах для приготовления пищи, зарезервированных для персонала магазинов, в офисах и в других профессиональных помещениях;
- на предприятиях;
- использование клиентами гостиниц, мотелей и других объектов для проживания;
- в объектах, предоставляющих услуги типа “номер плюс завтрак”

Любое другое применение машины, не предусмотренное Конструктором, отклоняет его любую ответственность от повреждений, произошедших в процессе применения самой машины. Применение не по назначению отклоняет любую форму гарантии.

ВОЗМОЖНЫЙ РИСК

Основные характеристики предмета, указанные в данной публикации, не предвидят защиту применяющего от открытой подачи пара или горячей воды.



Внимание!

Опасность ожогов – При выбросе горячей воды и пара не направлять струю на других людей или на себя самого.



Применять ёмкости, только реализованные из материалов «для продуктов питания».

ВАЖНЫЕ ПРАВИЛА ПОЛЬЗОВАНИЯ

ВНИМАТЕЛЬНО ЧИТАЙТЕ ИНСТРУКЦИЮ, ПЕРЕД ИСПОЛЬЗОВАНИЕМ.

- Аппарат предназначен только для домашнего пользования и не должен применяться в коммерческих или промышленных целях.
- Изготовитель не несет ответственности за неправильное использование прибора или использование его в целях, не предусмотренных данным руководством.
- Рекомендуется хранить оригинальную упаковку, т.к. не предусматривается бесплатная ассистенция поломок, произошедших по причине не предназначенной упаковки продукта, хотя бы при перевозке в авторизованный Сервисный Центр.
- Данный прибор соответствует директиве 2006/95/CE и директиве EMC 2004/108/CE.
- Максимальный уровень шума работающей машины – 86 дБ(А).

Опасность для детей

- Прибором могут пользоваться дети старше 8 лет или лица с ограниченными физическими, сенсорными или умственными возможностями, либо же лица с отсутствием опыта или умения обращаться с подобными устройствами, но только под наблюдением и только после того, как им будут разъяснены все условия пользования прибором, а также опасности, которым они могут подвергнуться во время использования.
- Не разрешайте детям играть с прибором.
- Дети не должны выполнять изложенные в настоящей инструкции правила чистки и обслуживания прибора без наблюдения взрослых.
- Не оставлять упаковочные элементы на месте, доступном для детей, поскольку они являются возможными источниками опасности.
- Если вы решаете выбросить этот электроприбор, рекомендуется разрешать это кабель питания. Кроме того, рекомендуется обезвредить все части электроприбора, которые могли бы быть опасными, особенно для детей, которые могли бы использовать электроприбор для их игр.

Опасность в отношении электричества

- Хранить питающий кабель в недоступном для детей месте в возрасте до 8 лет.
- Прежде, чем подключить аппарат к сети питания, проверьте, чтобы напряжение, указанное на табличке в нижней части машины, соответствовало напряжению локальной сети.
- Использование электрических удлинителей, не одобренных производителем аппарата, может повлечь за собой убытки и несчастные случаи.
- Прежде, чем приступить к процедуре наполнения бака водой, отсоедините аппарат от источника питания.
- Если питательный провод поврежден, то он должен быть заменен изготовителем или в его центре обслуживания, или человеком с подобной квалификацией, чтобы предупредить риск.
- Части, находящиеся под напряжением, не должны иметь контакт с водой: возможно замыкание!
- Достать штепсель из розетки, перед каждым вмешательством для очистки или технического ремонта.
- Не погружайте аппарат в воду или другие жидкие вещества.
- Перед тем, как наполнить котел водой, отключить прибор и вынуть вилку из розетки сеи электропитания.

Опасность, возникающая по другим причинам

- Не поднимать прибор, держась за ванночку для воды, а за специально предназначенные углубления, находящиеся в основе установки прибора.
- Необходимо выбрать хорошо освещённое помещение, чистое и которое оснащено электрической розеткой, расположенной в удобно-доступном месте.
- Не наливать большое количество воды в бак.

- Не оставлять подключенный к электросети прибор без присмотра.
- Применять и оставлять прибор необходимо на устойчивой поверхности.
- Прибор не должен применяться после его падения, когда заметны следы повреждений или наблюдаются утечки воды. Нельзя использовать прибор, если шнур электропитания, вилка или сам прибор повреждены. Любой ремонт, включая замену шнура электропитания, должен производиться только в сервисных центрах Ариэте или авторизованным персоналом Ариэте, во избежание любых рисков.



Предупреждения в отношении к ожогам

- Никогда не направляйте струю пара или теплой воды в направлении частей тела; обращайтесь внимательно с трубой теплой воды/пара: опасность ожогов!
- Когда прибор находится в работе, не дотрагиваться до внешних металлических частей и частей самого фильтродержателя, т.к. могут причинить ожоги.
- Отсутствие выхода воды из фильтродержателя может быть следствием засорения фильтра Thermocream®. Прекратить подачу и подождать около десяти секунд. Затем осторожно снять фильтродержатель, так как остаточное давление может быть причиной брызг. Почистить фильтродержатель согласно процедуре, описанной в соответствующем параграфе.



Предупреждение – материальный ущерб

- Расположить машину на определённый устойчивый уровень, где она не может перевернуться.
- Не используйте машину без воды, в противном случае сгорит насос.
- Не заполнять бак горячей водой или кипятком.
- Не размещать машину на горячие поверхности и рядом с огнём для избежания повреждений корпуса.
- Питательный провод не должен контактировать с горячими поверхностями машины.
- Не используйте газированную воду (с добавками углекислого ангидрида).
- Не наполняйте фильтродержатель другими отличающимися веществами от мотолого кофе. При этом можно причинить большие повреждения прибору.
- Температура окружающей среды места, где находится машина, должна быть не ниже 0°C, поскольку остаток воды в нагревательном котле может замерзнуть, тем самым провоцируя повреждения.
- Применять машину только в помещениях.
- Не оставлять электроприбор под действием атмосферных факторов (дождя, солнца и т.д.).
- После выемки щетелея из розетки и после того, как горячие участки остынут, аппарат нужно почистить исключительно не абразивной, слегка смоченной тканью, добавляя несколько капель мягкого нейтрального моющего средства (никогда не используйте растворители, они повреждают окраску).
- В процессе работы ни когда не регулируйте кофейную машину, ни в коем случае не помещать молотое кофе в кофемолку, а только кофе в зёрнах.

ВСЕГДА ХРАНИТЬ ДАННУЮ ИНСТРУКЦИЮ

Кофейные машины «ARIETE» представляют собой идеальный вариант для тех, кто умеет наслаждаться и получать удовольствие от жизни, начиная с хорошего кофе. Благодаря эксклюзивной Системе Thermocream® для дома всегда можно приготовить горячий и густой кофе, как в баре. Таким образом, можно наслаждаться кремозным кофе с густым ароматом и сильным и полным вкусом, без необходимости сильного прессования и с применением любого типа помола не очень мелкого. Кофейные машины «Ariete» удовлетворяют также любителей капучино, так как,

благодаря устройству Maxi Cappuccino Вы сможете получить за несколько секунд густую и насыщенную пену. Кроме того, быстрое приготовление кофе посредством приборов «Ariete» достигается благодаря тому, что последние оборудованы системой автоиницирования, что позволяет быстро приготовить кофе также при долгом использовании прибора или после заполнения резервуара водой. Вкусного кофе всем вместе с «Café Roma Plus Ariete»!

ОПИСАНИЕ ПРИБОРА

- A - Корпус машины.
- B - Кнопка установки регулирования помола кофе
- C - Крышка ёмкости, содержащей кофе.
- D - Ёмкость, содержащая кофе в зёрнах, с регулировкой помола
- E - Закрытие Dispenser
- F - Рукоятка вода/пара
- G - Углубление для помещения принадлежностей
- H - Бак для воды (ёмкостью лт. 1,5 уровень MAX)
- I - Крышечка для заполнения бака
- L - Панель с командами
- M - Устройство для подачи потока молотого кофе
- N - Приспособление Dispenser с дозатором молотого кофе
- O - Приспособление Maxi Cappuccino и регулирующий стержень вода/пар
- P - Сдавливатель Pressino
- Q - Ящичек сбора стекания воды
- R - Ящичек сбора стекания воды
- S - Решётка для установки чашек
- T - Фильтродержатель
- U - Фильтр Thermocream®
- V - Силиконовое сито
- W - Диск Thermocream®

Описание команд

- 1 Световой индикатор включения
- 2 Световой индикатор температуры кофе
- 3 Световой индикатор температуры пара
- 4 Световой индикатор наполнения Dispenser
- 5 Кнопка включения
- 6 Включатель подачи кофе
- 7 Включатель пара
- 8 Кнопка напонеия устройства Dispenser

Идентификационные данные

На табличке с номинальными данными, находящейся под установочной основой машины, приведены следующие идентификационные данные:

- Создатель и обозначения CE
- Модель (Mod.)
- n° матрицы (SN)
- электрическое напряжение в питании (V) и частота (Hz)
- поглощаемая электрическая мощность (W)
- зеленый телефонный номер обслуживания

При запросе в Авторизованные Сервисные Центры указывать модель и номер матрицы.

ПОДГОТОВИТЕЛЬНЫЕ ФАЗЫ ПЕРЕД ИСПОЛЬЗОВАНИЕМ

Продготовка к применению

Убедитесь, что напряжение домашней сети соответствует напряжению, указанному на щитке с номинальными техническими данными прибора. Затем разместите прибор на ровную поверхность.

Вынуть бак для воды (H) из вставки в машине (Рис. 3), наполнить его натуральной свежей водой до уровня Max. (лт. 1,5) и вставить на свое место в корпус машины. Для обеспечения хорошего функционирования машины вставить хорошо до конца бак. Бак может наполняться и другим образом, наливая воду через специальное углубление после открытия крышечки (I) Рис. 4. Вставить штепсель в электрическую розетку.

Первое включение

Нажать на общий включатель (5) Рис. 2; включиться постоянно световой индикатор (1) и световой индикатор (2) начнёт мигать до достижения необходимой температуры, после чего останутся включёнными. Подставить чашку под устройство Maxi Sarrucisno и опустить рукоятку вода/пар (Рис. 5 – F), при этом одновременно нажимая на включатель подачи кофе (6), выпустить возможный образовавшийся воздух или воду в циркуляции. Наполнить хотя бы одну чашку этой водой. Поднять рукоятку вода/пар (F) и прекратить подачу кофе, нажимая на кнопку (6).

Рекомендуется проводить данную операцию каждый раз при включении машины после нескольких дней не применения.

После обычного наполнения бака, поднять крышечку (I) и налить свежую натуральную воду в специальное углубление (Рис. 4). Насыпать кофе в зёрнах в ёмкость (D) Max 230 гр. (Рис. 7).

Кофе может быть перемелено более или менее мелко, в зависимости от необходимой степени. Для изменения степени измельчения нажать на кнопку установки (B) и вращать кофемолку вправо или влево в соответствии с цифровой шкалой (Рис. 8).

Эта операция должна проводиться только при выключенной кофемолке.

Во время работы кофемолки фаза нагрева котла и функции подачи отключены.

Выбор вида устройства для подачи молотого кофе.

Машина оснащена двумя взаимно заменяемыми устройствами:

- 1) устройство «постоянного потока» (M), Рис. 1 позволяет иметь постоянный мгновенный помол. Вставить фильтродержатель в специальную вилку, таким образом, что бы нажать на кнопку (M/a), расположенную под выходом молотого кофе (Рис. 9).
- 2) устройство “Dispenser /Дозатор” (N) Рис.10. Для наполнения Dispenser молотым кофе нажать на переключатель (8) Рис. 2 и наполнить его до конца, ввести в действие переключатель дозатора один или два раза в зависимости от количества необходимых чашек кофе, при этом фильтродержатель должен быть вставлен в вилку. Для того, чтобы его вынуть, вытянуть по направлению к вам устройства (M) и (N).

В случае блокировки кофемолки начинает мигать индикатор (4) заполнения дозатора. Причиной может стать наличие примесей в кофейных бобах.

Для разблокирования кофемолки нажмите кнопку (8) заполнения устройства дозатора таким образом, чтобы отключить горящий индикатор. Вновь нажмите на кнопку (8), чтобы снова запустить кофемолку. Если она не запускается вторично и остается заблокированной с горящим индикатором (4), нажмите на кнопку (8) для отключения кофемолки. Нажмите на кнопку разблокирования (B) и несколько раз поверните кофемолку вправо и влево. Снова удостоверьтесь, что вы запустили кофемолку.

Для облегчения разблокирования установите кофемолку на самый грубый помол (позиции 12-14). Если после нескольких попыток операция не удалась, обратитесь в ближайший Авторизованный Центр Помощи.

ПРИГОТОВЛЕНИЕ КОФЕ

Проверить уровень воды в баке (H). Убедиться, что бак правильно вставлен на свое место.

Вставьте в фильтродержатель Диск Thermoseat® (W), сито из силикона (V) и Фильтр Thermoseat® (U) в указанной последовательности (Рис. 11). Отмерить кофе для фильтродержателя Рис.9 при помощи устройства подачи, выbranного вами, и слегка придавить его надавителем (Рис. 12). Вставить фильтродержатель на свое место.



Внимание!

Плотно вставить фильтродержатель, убеждаясь в фланцевом креплении (Рис. 13).

При сверхмерном наполнении фильтродержателя молотым кофе, его будет сложно прикрепить до конца в своё место и/или при этом в течении подачи кофе могут обнаружиться потери из фильтродержателя.

Проверить, не нажата ли случайно кнопка подачи пара.

Рекомендуется оставить фильтродержатель на своём месте на несколько минут перед приготовлением кофе, таким образом, что бы он был горячим. Это не надо будет проделявать для приготовления следующего кофе

Машина готова к применению, когда световой индикатор (2) Рис. 2 перестанет мигать и останется включённым. Нажать на включатель подачи кофе (6). Для прекращения подачи нажать на переключатель (6). Максимальная доза для одного кофе 50 мл.



Внимание!

Как и в профессиональных машинах, не убирать фильтродержатель при установленном переключателе (6) в позиции почачи.



Внимание!

Подождать около десяти секунд перед тем как снять фильтродержатель по



окончании подачи кофе; для того, чтобы снять фильтродержатель, медленно повернуть его справа налево, во избежание брызгов воды или кофе.

Когда машина установлена в standby, световой индикатор (2) будет периодически включаться и выключаться, указывая функционирование термостата котла для поддержки оптимальной температуры воды.

Filtrelik bağlantı noktasında ufak buhar çıkış seslerinin oluşması durumu, tamamen normal çalışma şartlarının mevcudiyetini belirtir.

Система Thermocream® марки ARIETE предназначена для наилучшего удовлетворения запросов потребителя и состоит из двух элементов: фильтра Thermocream® (U) с силиконовым ситом (V), которые способствуют образованию пены, и диск Thermocream® (W).



ПРИГОТОВЛЕНИЕ КАППУЧЧИНО

Перед применением приспособления Maxi Cappuccino убедиться, что фильтродержатель вынут из своего места.

Для приготовления капуччино, горячего шоколада или подогрева какого-либо напитка, нажать на включатель подачи пара (7) Рис. 2. Световой индикатор (2) выключиться и световой индикатор (3) кнопки пара начнёт мигать, когда световой индикатор (3) загорится постоянно, машина готова для подачи пара.

Считается вполне нормальным явление, когда в процессе нагрева обнаруживаются маленькие выбросы пара из фильтродержателя.

Опустить рукоятку вода/пар (F) Рис. 5, после того как подставили стакан под стержень Maxi Cappuccino (O) Рис. 15. Вначале выйдет немного воды и сразу сильная струя пара. Прекратить подачу пара, поднимая рукоятку (F), подставить под стержень ёмкость с молоком для взбития, вновь открыть подачу потока пара, постепенно опуская рукоятку, и погрузить до дна стержень в молоко: в мгновение увидите поднятие пены густой и кремовой (Рис. 16). После окончания операции, отключить функцию пара, нажимая вновь на кнопку пара (7). Световой индикатор (3) выключиться.

После каждого применения продолжать на несколько секунд выброс пара для освобождения отверстий от возможных остатков молока.

ПОВТОРНОЕ ИСПОЛЬЗОВАНИЕ ДЛЯ ПРИГОТОВЛЕНИЯ КОФЕ

Нажать кнопку (7) для отключения функции пара. Для перехода от подачи пара к приготовлению кофе необходимо охладить котёл: нажать на переключатель подачи кофе (6) и выпустить воду из места прикрепления фильтродержателя до тех пор, пока световой индикатор (2) не выключиться. Подождать пока световой индикатор включиться вновь перед пригварением кофе.

КАК ДЕЛАТЬ ЧАЙ ИЛИ НАСТОЙКИ

После проведения операций, описанных в разделе «Подготовительные фазы перед использованием», подставить чашку под стержень Maxi Cappuccino (O); опустить рукоятку вода/пар (F) и нажать одновременно на переключатели (6) подачи кофе и пара (7).

Начнёт выходить вода из стержня Maxi Cappuccino (O). Для прекращения подачи нажать на включатель кофе (6). Поднять рукоятку пара.

ПОЛЕЗНЫЕ СОВЕТЫ ДЛЯ ПРИГОТОВЛЕНИЯ ХОРОШЕГО КОФЕ «ЭСПРЕССО» ПО-ИТАЛЬЯНСКИ

Молотое кофе должно легко прессоваться в держателе фильтров. Крепкий ли кофе или нет – зависит от степени помола кофе; от того, какое его количество было размещено в держателе фильтров и от прессования. Несколько секунд – время, как правило, достаточное для выхода кофе в чашки. Если время выхода превышает указанное, то это означает, что помол слишком мелкий или что порошок, полученный из держателя фильтров, был чрезмерно спрессован.

ОЧИСТКА АППАРАТА



Внимание!

Все операции по очистке должны проводиться при выключенной машине и электрический штепсель должен быть вытасчен из розетки.

**Внимание!**

Регулярное техобслуживание и очистка эффективно поддерживают и сохраняют машину на длительный период. Не мыть компоненты машины в посудомойке. Не применять прямонаправленные струи воды.

**Внимание!**

Любое вмешательство должно проводиться при остывшей машине.

Очистка фильтра, содержащего помол

Убедиться, что отверстия не забились, в случае, прочистить при помощи щётки (Рис. 17). Выпустить кипяток из вставленного фильтродержателя без помола для размягчения и устранения возможных кофейных отложений или загрязнений.

**Внимание!**

Осторожно снять фильтродержатель, так как остаточное давление может быть причиной брызг.

Рекомендуется чистить фильтр (U) каждые три месяца, применяя порошковые таблетки COFFEE CLEAN Ариете, имеющиеся в пунктах продажи при Авторизованных Сервисных Центрах, следуя указаниям в инструкции на упаковке или применяя таблетки простого порошка (без добавок блескообразителя или других химических добавок) для посудомоек, следующим образом:

- Вставить таблетку порошка в фильтр посудомоечной машины* (без кофе), когда агрегат хорошо нагрет (хотя бы после 5 минут нагрева).
- Прикрепить фильтроноситель к машине и подставить ёмкость под фильтроноситель.
- Нажать на кнопку кофе для включения подачи воды и продолжать её подачу в течении 15-20 секунд.
- Выключить подачу воды со вставленным фильтроносителем в машину, оставляя при этом таблетку для воздействия хотя бы на 15 минут.
- Повторить операцию подачи воды, приводя в действие насос около 15-20 секунд, отключая его на следующие 15-20 секунд, пока не закончиться вся вода в цистернах.
- Вынуть фильтроноситель из машины и хорошо промыть его из под крана струёй воды.
- Выключить машину, отключить провод питания из электрической розетки и прочистить при помощи губки место вставления фильтроносителя для устранения каких-либо остатков порошка на душе.
- Включить машину, прикрепить вновь фильтроноситель и продолжать подачу воды хотя бы ещё 2 чашки для окончательной промывки.

При ежедневном применении машины операцию по очистке рекомендуется проводить каждые три месяца.

Очистка сита из силикона

Промыть силиконовое сито (V) под текущей струёй воды, при этом легко сгибая по бокам, таким образом, очищая центральное отверстие от возможных отложений кофейного помола, которое могло его закупорить (Рис. 18).

Очистка гнезда держателя фильтров

В процессе применения могут образоваться затвердевшие кофейные осадки в месте присоединения фильтродержателя, которые удаляются при помощи зубочисток (Рис. 19), гупки или при включении выхода воды без вставленного фильтродержателя (Рис. 6).

**Внимание!**

Не мыть фильтродержатель в посудомоечной машине

Очистка прибора Maxi Cappuccino**Внимание!**

Данную операцию необходимо осуществлять при охлажденной хромированной трубе, во избежание ожогов.

Отвинтите устройство (O) от трубы, и промойте его текущей водой. Данную трубу можно чистить при помощи абразивного материала. Снова запустите кофеварку, вплоть до окончания пробега. При необходимости, Вы можете произвести повторную очистку при помощи штифта отверстия выхода пара. После каждого применения выпустить пар на несколько секунд для освобождения отверстия от возможных отложений.

Очищение решётки и ящичков сбора воды

Помнить о периодическом освобождении ящичков сбора воды (Q) и (R).

Вытащить два ящика из машины, освободить и вымыть под текущей водой. Промыть решётку для подставки чашек (S).

Очистка корпуса машины**Внимание!**

Чисть фиксированные части машины при помощи влажной не абразивной губки, чтобы не повредить корпус.

Очистка резервуара

Рекомендуется периодически производить очистку внутренней части резервуара при помощи губки или влажной материи.

ДЕКАЛЬЦИФИЦИРОВАНИЕ

Хорошее техобслуживание и регулярная очистка сохраняют и эффективно поддерживают машину на длительный период времени, во многом устраняя риски формирования известковых отложений в аппарате. Через определённый промежуток времени работа аппарата может быть нарушена по причине частого применения жёсткой и сильно известковой воды, для устранения плохого функционирования возможно проведение декальцификации. Для этой цели применять только продукт декальцифицирования Ариете на основе лимонной кислоты NOCAL. Этот продукт можно найти в центрах технического обслуживания Ариете. Ариете не берет на себя никакой ответственности за возможное повреждение внутренних компонентов прибора, вызванное применением веществ с присутствием в них химических добавок. В случае необходимости проведения декальцифицирования, ознакомиться с указаниями в инструкции самого декальцификатора.

НЕВОЗМОЖНОЕ ПРИМЕНЕНИЕ

В случае поломки, необходимо отсоединить от электричества машину, опустошить водяной бак и капленакопительную ванночку и очистить (смотреть параграф «Очистка аппарата»).

В случае выброса деталей, необходимо провести разделение различных используемых при производстве машины материалов на основании их состава и действующего закона в Стране применения.

РУКОВОДСТВО ПО УСТРАНЕНИЮ НЕКОТОРЫХ ПРОБЛЕМ



Внимание!

В случае неправильного функционирования, выключить сразу машину и вытащить штепсель из электрической розетки

ПРОБЛЕМЫ	ПРИЧИНЫ	УСТРАНЕНИЕ
Данный прибор не подает кипящую воду для настоек.	Возможно, в схему попал воздух и таким образом, разрядил насос.	Проверить, что хорошо ли вставлен резервуар и уровень не опустился ниже минимального, указанного на нем. Повторите действия, описанные в параграфе «Подготовительные фазы перед использованием».
	Отверстие выхода пара в рукоятке выброса закупорено.	Прочистить при помощи иглы возможные отложения, образовавшиеся в рукоятке выброса.
Данный прибор не подает пар.	В нем мало воды и насос не всасывает.	Проконтролировать необходимый уровень воды в резервуаре и при необходимости наполнить его натуральной и свежей водой.
	Отверстие выхода пара в рукоятке выброса закупорено	Прочистить при помощи иглы возможные отложения, сформировавшиеся в отверстии рукоятки выброса.
Выход пара из фильтродержателя.	Происходит подача кофе при включенной функции пара. Проверить, не нажата ли случайно кнопка подачи пара.	Прекратить подачу кофе. Нажать кнопку (7) для отключения функции пара. Подождать пока мигающий световой индикатор не загорится постоянным светом (2), прежде чем приступить к приготовлению нового кофе.

ПРОБЛЕМЫ	ПРИЧИНЫ	УСТРАНЕНИЕ
Вытекание кофе за края держателя фильтров.	Возможно, в держателе фильтров было ошибочно помещено чрезмерно большое количество молотого кофе, который мешает сжиманию внизу держателя фильтров в его гнезде.	Осторожно снять фильтродержатель, так как остаточное давление может быть причиной брызг. Почистить губкой гнездо сцепления (Рис. 19). Повторить операцию, поместив в фильтр необходимое количество кофе.
	На прокладке в месте присоединения фильтродержателя остались отчатки молотого кофе.	Произведите очистку прокладки при помощи зубочисток или при помощи гупки (Рис. 19).
	Отверстие в силиконовом сите (V) закупорено.	Промыть силиконовое сито (V) под текущей водой, легко нагибая по бокам, чтобы освободить центральное отверстие от возможных отложений кофейной пыли, которая могла его забить (Рис. 18).
	Фильтр, содержащий перемол, имеет закупоренные отверстия.	Осторожно снять фильтродержатель, так как остаточное давление может быть причиной брызг. Почистить иглой засоренное отверстие в фильтре. Промыть фильтр, применяя таблетки COFFEE CLEAN Ариете, придерживаясь инструкции, указанной на упаковке.
Выпуск кофе не происходит или происходит слишком медленно.	У фильтра с помолом засорилось отверстие	Осторожно снять фильтродержатель, так как остаточное давление может быть причиной брызг. Почистить иглой засоренное отверстие в фильтре. Промыть фильтр, применяя таблетки COFFEE CLEAN Ариете, придерживаясь инструкции, указанной на упаковке.
	Фильтр, содержащий перемол, имеет закупоренные отверстия выхода.	Осторожно снять фильтродержатель, так как остаточное давление может быть причиной брызг. Почистить иглой засоренное отверстие в фильтре. Промыть фильтр, применяя таблетки COFFEE CLEAN Ариете, придерживаясь инструкции, указанной на упаковке.
	Кофейный помол очень мелкий.	Попробовать применить кофейную смесь, полученную при помощи более крупного перемола.
	Кофейный помол очень сжат.	Прессовать кофе в фильтре с наименьшим давлением.
	Резервуар плохо вставлен.	Вставьте хорошо резервуар, сжимая дно. Снова наполните резервуар.
	Отверстие в силиконовом сите (V) закупорено.	Промыть силиконовое сито (V) под струёй текущей воды, легко загибая по бокам, чтобы освободить центральное отверстие от возможных отложений кофейной пыли, которая может его закупорить (Рис. 18).
	В нем мало воды и насос не всасывает.	Проконтролировать необходимый уровень воды резервуара, в случае, заполнить его натуральной и свежей водой.
Кофе слишком водянистый и холодный.	Смесь была слишком грубо помолота.	Для получения более концентрированного и более горячего кофе, необходимо использовать смесь более тонкого помола. В любом случае эта проблема устраняется при помощи системы Thermoscream®, которая гарантирует получение всегда горячего кофе и богатую кремовую пенку, даже если кофе будет перемолот крупно.
Кофемолка заблокирована.	Вероятно присутствие примесей в кофейных бобах.	Нажимает на клавишу (8) для прерывания размолы. Нажмите на клавишу (B) разблокирования кофемолки и несколько раз поверните контейнер слева направо и снова проверьте. Если проблема не устраняется, попробуйте установить более грубый помол (позиции 12 - 14).

بخصوص هذا الكتيب

على الرغم من أن الأجهزة مصنوعة حسب المقاييس المحددة من قبل مجموعة الدول الأوروبية، ومحمية في جميع الأجزاء التي يمكن أن تشكل مصدر للخطر، يجب قراءة هذه التنبيهات بحرص واستعمال الجهاز فقط للغرض الذي صنع من أجله، لمنع وقوع الحوادث والأضرار. احتفظ بهذا الكتيب للاطلاع عليه في المستقبل وعند الحاجة. أرفق هذه التعليمات مع الجهاز في حالة بيعه أو إهدائه للغير.

المعلومات الواردة في هذا الكتيب، مميزة بالرموز التالية:

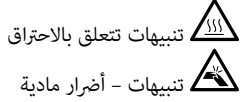

تنبيهات تتعلق بالاحتراق

تنبيهات - أضرار مادية

خطر على الأطفال

خطر بسبب الكهرباء

أخطار تعود لأسباب أخرى

الغرض من الجهاز

يمكنكم استعمال ماكينة Café Roma لإعداد القهوة والكاپوتشينو؛ وبما أنها توفر ماء ساخن، يمكن أيضا استعمالها من أجل إعداد الشاي والمشروبات.

هذا الجهاز مصمم فقط للاستعمال المنزلي، وبالتالي يجب عدم استعماله لأغراض تجارية أو صناعية.

صمّم وصنع هذا الجهاز للاستعمال في التطبيقات المنزلية وما شابهها، مثل:

في مناطق الطهي المخصصة لموظفي المحلات التجارية والمكاتب والبيئات المهنية الأخرى؛

الموارع؛

استعمال من قبل عملاء الفنادق والنزل والبيئات السكنية الأخرى؛

ونول المبيت والإفطار.

لا يتحمل الصانع أي مسؤولية عن الأضرار الناتجة عن استعمال الجهاز بطريقة غير لائقة. زيادة على ذلك، يؤدي الاستعمال الغير

لائق للجهاز إلى إبطال شهادة الضمان، مهما كانت صيغتها.

الأخطار القائمة

لا تسمح المواصفات الإنشائية لهذا الجهاز الذي يشكل موضوع هذه النشرة، من حماية المستخدم من التدفق المباشر للبخار أو الماء الساخن.

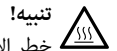

تنبيه!

خطر الاحتراق - لا توجّه البخار والماء المتدفق باتجاه الغير. اقبض الأنبوب الذي يخرج منه البخار أو الماء فقط على الجزء

المصنوع من البلاستيك.

استعمل فقط أوعية مصنوعة من مواد مناسبة لحفظ المواد الغذائية.

تنبيهات هامة

اقرأ بحرص التعليمات قبل الاستعمال.

- هذا الجهاز مصمم فقط للاستعمال المنزلي، وبالتالي يجب عدم استعماله لأغراض تجارية أو صناعية.
- لا تتحمل الشركة المصنعة أي مسؤولية عن الأضرار الناتجة عن استعمال الجهاز بشكل خاطئ أو لأغراض مختلفة عن الأغراض المهيّنة في هذا الكتيب.
- ينصح الاحتفاظ بمواد التغليف الأصلية، لأن الصيانة المجانية لا تتضمن العطب الناتج عن تغليف المنتج بمواد غير لائقة أثناء نقله إلى مركز الصيانة المرخص.
- هذا الجهاز مطابق لتعليمات مجموعات الدول الأوروبية رقم CE/2006/95 وللتوجيهات رقم EMC 2004/108/CE.
- الحد الأقصى لضجيج الماكينة (86 ديسبل) أمبير.

⚠️ خطر على الأطفال

- يمكن استعمال هذا الجهاز من قبل الأطفال الذين تزيد أعمارهم عن 8 سنوات أو من قبل الأشخاص اللذين لا يملكون كامل قواهم الفيزيائية أو الحسية أو العقلية أو ليس لديهم خبرة أو معرفة بالجهاز، شرط أن يتم متابعتهم والإشراف عليهم من قبل شخص مسؤول أو إذا استلموا واستوعبوا التعليمات والأخطار القائمة أثناء استعمال الجهاز.
- يجب عدم السماح للأطفال باللعب بالجهاز.
- عمليات التنظيف والصيانة، يجب أن لا يقوم بها الأطفال دون الإشراف عليهم ومراقبتهم من قبل شخص بالغ.
- لا تترك مواد التغليف في متناول الأطفال، لأنها تشكل مصدر خطر عليهم.
- عند التخلص من هذا الجهاز بشكل نهائي، يجب العمل على منع استعماله من خلال قص كبل التغذية الكهربائية. زيادة على ذلك، يجب اتخاذ التدابير اللازمة، بحيث لا تشكل بعض أجزاء من الجهاز خطر على الأطفال في حالة اللعب به.

⚠️ خطر بسبب الكهرباء

- احفظ كبل التغذية الكهربائية بعيداً عن متناول الأطفال الذين تقل أعمارهم عن 8 سنوات.
- قبل توصيل الجهاز بالشبكة الكهربائية، تحقق من أن الفلطيّة المبيّنة على بطاقة المعلومات التي تجدها أسفل الماكينة مطابقة لفلطيّة الشبكة الكهربائية.
- استعمال الوصلات الكهربائية الغير مرخصة من قبل الشركة الصانعة، ممكن أن يؤدي إلى وقوع أضرار وحوادث.
- أفضل الجهاز عن الشبكة الكهربائية قبل تعبئة الخزان بالماء.
- في حالة تلف الكبل الكهربائي، يجب استبداله من قبل الشركة الصانعة أو من قبل قسم الصيانة الفنية التابع لها وفي جميع الأحوال من قبل شخص مؤهل لمثل هذه الأعمال، لتحاوي وقوع أي نوع من الأخطار.
- يجب عدم ملامسة الأجزاء المشحونة بالكهرباء للماء: يمكن أن يؤدي ذلك إلى حدوث عطل تماس!
- اسحب القابس من المأخذ الكهربائي، عند القيام بأي عملية تنظيف أو صيانة.
- لا تغطس الجهاز في الماء أو في سوائل أخرى.
- أطفأ الجهاز دائماً، ثم افصل القابس عن المأخذ الكهربائي قبل البدء بتعبئة الخزان بالماء.

⚠️ أخطار تعود لأسباب أخرى

- لا ترفع الجهاز من خلال قبضه بحوض الماء، بل استعمل التجويّفات المتواجدة على القاعدة الاستنادية للمآينة والخاصة لهذا الغرض.
- اختار مكان مضاء بالقدر الكافي ونظيف، وبحيث يكون من السهل الوصول إلى المأخذ الكهربائي.
- لا تضع في الخزان كمية زائدة من الماء.
- لا تترك الجهاز بدون مراقبة أثناء وصله بالشبكة الكهربائية.
- يجب وضع الجهاز على سطح مستقر أثناء الاستعمال والراحة.
- يجب عدم استعمال الجهاز في حالة سقوطه على الأرض وظهور علامات تلف عليه أو تسرب الماء منه. لا تستعمل الجهاز إذا كان الكبل أو القابس الكهربائي متلفان أو إذا كان الجهاز نفسه متلف. جميع عمليات الإصلاح، بما فيها استبدال كبل التغذية الكهربائية، يجب أن تتم فقط من قبل مركز الخدمات التابع لشركة Ariete أو من قبل خبراء مخولين من قبل شركة Ariete، لتلاشي وقوع أي خطر.

⚠️ تنبيهات تتعلق بالاحتراق

- لا توجّه البخار أو الماء الساخن المتدفق باتجاه أجزاء من جسمك؛ استعمل أنبوب البخار/الماء الساخن بحذر: خطر الاحتراق!
- يجب عدم لمس الأجزاء المعدنية الخارجية أثناء عمل الجهاز، خوفاً من الاحتراق.
- يمكن أن يعود عدم خروج الماء من حامل الفلتر إلى سداد فلتر Thermocream®. وفي هذه الحالة أبعاد حامل الفلتر ببطء، خوفاً من أن يؤدي الضغط المتبقي إلى رش الماء. بعد ذلك، أبعاد حامل الفلتر ببطء لأن الضغط المتخلف ممكن أن يحدث رذاذ أو رش الماء. عند ذلك، ابدأ بعملية التنظيف حسب ما هو مبين في الفقرة المحددة لهذا الغرض.

⚠️ تنبيهات - أضرار مادية

- **ضع الماكينة على سطح ثابت، وبشكل يضمن عدم انقلابها.**
- لا تستعمل الماكينة بدون ماء، لأن المضخة تحترق في هذه الحالة.
- لا تملأ الخزان بالماء الساخن أو ماء الغليان.
- لا تضع الماكينة على سطح ساخن جداً أو بالقرب من اللهب خوفاً من تلف جسم الماكينة.
- يجب عدم ملامس الكبل الكهربائي للأجزاء الحارة من الماكينة.
- لا تستعمل مياه غازية (مضاف إليها ثاني أكسيد الكربون).
- لا تضع أبداً داخل حامل الفلتر عناصر تختلف عن القهوة المطحونة. يمكن أن يلحق ذلك أضرار كبيرة في الجهاز.
- لا تترك الماكينة في بيئة تقل درجة حرارتها عن 0 درجة مئوية، لأن الماء المتبقي في السخانة، يمكن أن يتجمد ويلحق أضرار بالماكينة نفسها.
- لا تستعمل الماكينة في الهواء الطلق.
- لا تترك الجهاز معرض للعوامل الجوية (الأمطار والشمس وغيرها...).
- بعد فصل القابس عن المأخذ الكهربائي، وبعد أن تبرد الأجزاء الساخنة، يجب تنظيف الجهاز فقط بواسطة ممسحة غير حادة ومرطبة بالماء بشكل خفيف، مع إضافة بعض القطرات من منظف محايد وغير ضار (لا تستعمل مذيبات تؤدي إلى تلف البلاستيك).
- لا تعدل أبداً مطحنة القهوة أثناء عملها، ولا تضع مطلقاً قهوة مطحونة داخل مطحنة القهوة، بل ضع فقط حبوب قهوة.

احتفظ دائماً بهذه التعليمات

تتناسب ماكينة القهوة ARIETE مع من يحب الاستمتاع بهلذات الحياة، ابتداءً من فنجان طيب من القهوة. وبفضل نظام "ثيرموكريم" الفريد من نوعه، يمكن دائماً الحصول في المنزل على فنجان طيب من القهوة الساخنة والدسمة والشبيهة بالقهوة التي تُعدّ في البار. وبالفعل، نجد أن نظام "ثيرموكريم" مزود بفلتر يضمن توزيع القهوة ضمن ضغط ثابت. بهذا الشكل يمكن الاستمتاع بفنجان من القهوة مع كمية وافرة من الكريم وذات رائحة قوية ونكهة كاملة، بدون الحاجة إلى الضغط بشكل زائد ومن خلال استعمال أي مزيج من القهوة شرط أن لا يكون ناعم كثيراً. تجيب ماكينات القهوة ARIETE أيضاً على احتياجات محبي الكابتوشينو لأنها مزودة بأداة "ماكسي أبوتشينو" التي تسمح خلال عشرة ثواني من الحصول على رغوة غنيّة وكثيفة. زيادة على ذلك، تسمح ماكينات ARIETE من الحصول فوراً على فنجان من القهوة حتى بعد فترة طويلة من توقّف الماكينة عن العمل أو حال الانتهاء من تعبئة الخزان بالماء، لكونها مزودة بنظام تشغيل ذاتي.

استمتعوا بقهوتكم مع Café Roma Plus Ariete!

مواصفات المركبات

- A - جسم الماكينة
- B - زرّ لتوقيف منظّم طحن القهوة
- C - غطاء وعاء القهوة
- D - وعاء حبوب القهوة مع منظّم لطحن القهوة
- E - سدادة الموزّع
- F - رافعة الماء/البخار
- G - حيزّ للمعدات
- H - خزان الماء (بسعة 1,5 لتر كحد أقصى)
- I - باب تعبئة الخزان

- L - لوحة أدوات التحكم
- M - أداة التدفق المستمر للقهوة المطحونة
- N - موّزّع مع نظام لتحديد جرعة القهوة المطحونة
- O - أداة "ماكسي كابوتشينو" وقلم الماء/البخار
- P - أداة ضغط
- Q - صندوق استعادة الماء
- R - صندوق استعادة الماء
- S - شبكة لإسناد الفناجين
- T - حامل الفلتر
- U - فلتر Thermocream®
- V - قرص مثقوب من السيليكون
- W - قرص Thermocream®

التحكم أدوات مواصفات

- 1 إشارة ضوئية تدل على التشغيل
- 2 إشارة درجة حرارة القهوة
- 3 إشارة درجة حرارة البخار
- 4 إشارة تعبئة الموّزّع
- 5 زرّ الإشعال
- 6 المفتاح الكهربائي لتوزيع القهوة
- 7 المفتاح الكهربائي للبخار
- 8 زرّ تعبئة الموّزّع

معلومات فنية

تحتوي لوحة المعلومات المتواجدة أسفل قاعدة الماكينة على المعلومات الفنية التالية:

- الصانع والعلامة CE
 - موديل.
 - رقم المجموعة (SN)
 - فلتية التغذية الكهربائية (فولت) والتردد (هيرتز)
 - القدرة الكهربائية الممتصة (واط)
 - رقم هاتف قسم الرعاية والصيانة
- عند الاتصال بمركز الرعاية والصيانة، يجب ذكر الموديل ورقم الماكينة.

تعليمات الاستعمال

تشغيل الماكينة

تحقق من أن فلتية الشبكة الكهربائية مساوية للفلتية المبيّنة على لوحة المعلومات الفنية للجهاز. ضع الماكينة على سطح مستوي. اغسل الخزان.

تناول خزان الماء (H) من داخل الماكينة حسب ما هو مبين في الشكل 3 ثم املئه بالماء الطازج الطبيعي وإلى غاية الحد الأقصى (1,5 لتر)، ومن بعدها أعدّه إلى مكانه. لضمان عمل الماكينة بشكل جيد، اضغط الخزان بشكل جيد وإلى غاية النهاية. يمكن أيضا تعبئة الخزان من الأعلى، وذلك من خلال سكب الماء في الحيز الخاص لهذا (I) أما هو مبين في الشكل 4. دخل القابس في المأخذ الكهربائي.

تشغيل الماكينة لأول مرة

اضغط على المفتاح الكهربائي العام (5) حسب ما هو مبين في الشكل 2؛ عند ذلك، تشعل بشكل ثابت الإشارة الضوئية التي تدل على إشعال الماكينة (1) ثم تبدأ الإشارة (2) بالوميض إلى غاية الوصول إلى درجة الحرارة المناسبة، وبعد ذلك تبقى مشعلة بشكل ثابت. ضع فناجين تحت أداة "ماكسي أبوتشينو"، ثم هبّط رافعة الماء/البخار (شكل 5 - F) واضغط في نفس الأوان المفتاح الكهربائي لتوزيع القهوة (6) لكي يخرج الهواء أو الماء المتواجدين في الدورة. املا على الأقل فناجين من هذا الماء. ارفع رافعة الماء/البخار (F) من جديد،

ثم أوقف توزيع القهوة من خلال الضغط على الزرّ (6).

ينصح بتكرير هذه العملية في كل مرة يتم فيها إشعال الماكينة بعد عدة أيام من توقفها عن العمل.

لملئ الخزان بشكل عادي، ارفع الباب (I) ثم اسكب ماء طبيعي طازج في الحيزّ الخاص (شكل 4). القهوة في الوعاء (D) ومقدار لا يزيد عن 230 غم، أما هو مبين في الشكل 7.

يمكن طحن القهوة نوعاً ما بشكل ناعم، وذلك حسب درجة الطحن المطلوبة.

لتغيير درجة الطحن (مستوى نعومة القهوة) اضغط على زرّ التوقف (B) ثم لفّ مطحنة القهوة باتجاه اليمين أو اليسار حسب المقياس التدريجي، وأما هو مبين في الشكل 8.

يجب أن تتم هذه العملية فقط عندما تكون مطحنة القهوة متوقفة عن العمل.

أثناء عمل مطحنة القهوة، يتم استثناء مرحلة تسخين الغلاية ووظيفة توزيع القهوة.

اختيار نوع أداة توزيع القهوة المطحونة

الماكينة مزودة بالتيّنين قابلتين للتبادل:

(1) أداة "التدفق المستمر" (M/a)، شكل 1، تسمح من طحن القهوة بشكل فوري. أدخل حامل الفلتر في الشعبة الخاصة، لكي يتم ضغط الزرّ (M/a) المتواجد تحت مخرج القهوة المطحونة، شكل 9.

(2) "موزع/مقياس للكمية" (N)، شكل 10. لتعبئة الموزع بالقهوة المطحونة، اضغط على المفتاح الكهربائي (8)، شكل 2 إلى غاية تعبئته بشكل كامل؛ شغل رافعة الموزع مرة أو مرتان، وذلك حسب عدد فناجين القهوة المطلوبة إعدادها، مع مراعاة أن يكون حامل الفلتر مدخل في الشعبة. للإعتاق، اسحب الأداة (M) أو (N) باتجاهها.

في حالة توقف مطحنة القهوة عن العمل، تبدأ إشارة تعبئة الموزع (4) بإصدار وميض. يمكن أن يعود السبب إلى وجود شوائب ما بين حبوب القهوة.

لإعتاق مطحنة القهوة، اضغط على زرّ (8) تعبئة الموزع، لكي تطفأ الإشارة التي تصدر وميض. اضغط من جديد على زرّ (8) لإعادة تشغيل مطحنة القهوة. إذا لم تستغل وبقيت متوقفة عن العمل مع صدور وميض من الإشارة. اضغط على زرّ (8) الإعتاق، ثم لفّ مطحنة القهوة بتكرار اتجاه اليمين واليسار. حاول تشغيل مطحنة القهوة من جديد.

لتسهيل عملية الإعتاق، ضع مطحنة القهوة على وضعية قهوة خشنة (وضعية 12-14). إذا لم تتمكن من إعتاق مطحنة القهوة بعد محاولات عدة، راجع أقرب مركز صيانة مخول.

طريقة إعداد القهوة

افحص مستوى الماء في الخزان (H). تحقق من أن الخزان مدخل بشكل صحيح في مقرّه. أدخل في حامل الفلتر قرص "ثيرموكريم" (W) وقرص السيليكون المثقوب (V) والفلتر "ثيرموكريم" (U) حسب الترتيب المبين في (الشكل 11). ضع كمية القهوة المطلوبة في حامل الفلتر (شكل 9) بواسطة أداة التوزيع التي اخترتها لهذا الغرض، ثم اضغط بشكل خفيف بواسطة الضاغط (شكل 12). اشبك حامل الفلتر في المقرّ الخاص به.

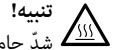

تنبيه!

شدّ حامل الفلتر بشكل جيد، مع التحقق من شبكه بالشكل الصحيح على الفلنشة (شكل 13). في حالة وضع كمية زائدة من القهوة داخل الفلتر، يصبح من الصعب في هذه الحالة لفّ حامل الفلتر، و/أو أثناء توزيع القهوة، يمكن أن يتسرّب قليل من القهوة من حامل الفلتر.

تحقق من أن زرّ وظيفة البخار لم يتم ضغطه بشكل عفوي.

ينصح بترك حامل الفلتر في مقرّه لبضع دقائق إلى حين أن يسخن قبل البدء بإعداد القهوة، لكي يتم الحصول بهذا الشكل على قهوة ساخنة حتى عند إعداد أول فنجان من القهوة. لا تحتاج إلى ذلك عند إعداد فناجين القهوة اللاحقة.

تصبح الماكينة جاهزة للاستعمال، عندما تنتقل الإشارة الضوئية (2) من حالة الوميض إلى الإضاءة بشكل ثابت، وأما هو مبين في الشكل 2. عند ذلك، اضغط على المفتاح الكهربائي لتوزيع القهوة (6). لإيقاف عملية توزيع القهوة، اضغط من جديد على الزرّ (6). الجرعة القصوى لفنجان من القهوة هي 50 مليلتر.



تنبيه! 

على غرار ماكينات القهوة المهنية، لا تبعد حامل الفلتر أثناء إدخال المفتاح الكهربائي لتوزيع القهوة (6).

تنبيه! 

عند الانتهاء من إعداد القهوة، انتظر عشرة ثواني قبل سحب حامل الفلتر؛ لإبعاد حامل الفلتر، يجب لفة ببطء من اليمين نحو اليسار خوفاً من رش الماء أو القهوة.

عندما تكون الماكينة متوقفة وجاهزة لاستقبال الأوامر (ستانداي)، تطفأ الإشارة الضوئية (2) وتشعل من بعدها بشكل دوري، مما يدل بحد ذاته على تدخل ثرموستات سخانة الذي يحافظ على درجة حرارة الماء المناسبة لإعداد القهوة.

إذا خرج قليل من البخار أثناء مرحلة الانتظار من حامل الفلتر، فيجب عدم القلق واعتبار هذه الظاهرة طبيعية.

تم دراسة نظام ثرموآريم المصمم من قبل شركة ARIETE خصيصاً من أجل تلبية جميع احتياجات المستهلك بشكل أفضل: وهو يتألف من عنصرين: فلتر ثرموكريم (U) مزود بثقب واحد لخروج القهوة ويسهل من تشكيل الكريم وقرص ثرموكريم مصنوع من البلاستيك (V) مع حلقة من السيليكون (W) يمكن استعمالهما بالطرق التالية. يتم الحفاظ على سلامة هذه المركبات الثلاثة مع الوقت من خلال تنظيفها بشكل دائم.

طريقة إعداد الكبوتشينو

قبل استعمال أداة "ماكسي أبوتشينو"، تحقق من أنك قمت بإبعاد حامل الفلتر من مقره.

لإعداد الكبوتشينو أو الشوالاته الساخنة أو لتسخين أي مشروب آان، اضغط على المفتاح الكهربائي للبخار (7) أما هو مبین في الشكل 2. تطفئ الإشارة الضوئية (2) وتبدأ إشارة البخار (3) بالوميض؛ تصبح الماكينة جاهزة لتوزيع البخار، عندما تضيء الإشارة الضوئية (3) بشكل ثابت.

إذا خرج قليل من البخار أثناء مرحلة الانتظار من حامل الفلتر، فيجب عدم القلق واعتبار هذه الظاهرة طبيعية.

هبط رافعة الماء/البخار (F) شكل 5، بعد وضع كأس تحت قلم "ماكسي أبوتشينو" (O) وذلك حسب ما هو مبین في الشكل 15. يخرج أولاً كمية قليلة من الماء، ومن بعدها دفعة قوية من البخار. أو قف توزيع البخار، ثم ارفع الرافعة (F) وضع تحت القلم إبريق الحليب المطلوب تسخينه، ومن بعدها افتح البخار من خلال تهبط الرافعة بشكل تدريجي وأغطس القلم حتى النهاية داخل الحليب؛ بعد لحظات قليلة، تصعد رغوة الحليب الكثيفة والدسمة، حسب ما هو مبین في الشكل 16. عند الانتهاء من العملية، أبطل وظيفة البخار من خلال الضغط من جديد على زر البخار (7). عند ذلك، تطفئ إشارة البخار (3).

بعد كل مرة يتم فيها استعمال الماكينة، أخرج البخار لبضع ثواني، لكي تنظف الثقب بهذا الشكل من بقايا الحليب.

استخدام الماكينة من جديد لإعداد القهوة

اضغط على الزر (7) لاستثناء وظيفة البخار. للانتقال من إنتاج البخار إلى إعداد القهوة، يجب أولاً تبريد الغلاية. اضغط على زر توزيع القهوة (6)، ثم أخرج الماء من مقرّ شبك حامل الفلتر إلى غاية أن تطفأ الإشارة الضوئية (2). انتظر إلى حين أن تشعل الإشارة الضوئية من جديد، قبل البدء بإعداد القهوة.

طريقة إعداد الشاي والمشروبات الأخرى التي تنقع بالماء

بعد إجراء العمليات المبيّنة في فصل "المراحل الأولى للاستعمال"، ضع فنجان تحت قلم "ماكسي كاتوتشينو" (O)؛ هبط رافعة الماء/البخار (F) واضغط بنفس الألوان مفتاح (6) توزيع القهوة ومفتاح البخار (7).
بدء الماء بالخروج من قلم "ماكسي أبوتشينو" (O). لإيقاف خروج الماء، اضغط على مفتاح توزيع القهوة (6). ارفع الرافعة من جديد.

نصائح مفيدة لإعداد قهوة "الإكسرس" على الطريقة الإيطالية

يجب الضغط بشكل خفيف على القهوة المطحونة المتواجدة في حامل الفلتر. يعتمد مستوى تركيز القهوة (ثقيلة أو خفيفة) على درجة طحن القهوة وعلى كمية القهوة المتواجدة في حامل الفلتر. تحتاج القهوة إلى بضع ثواني لكي تهبط داخل الفناجين. إذا ازدادت مدة التوزيع، فهذا يعني أن القهوة مطحونة بشكل ناعم جداً، وأن دقيق القهوة الذي وضع داخل حامل الفلتر قد تم ضغطه بشكل زائد.



تنبيه!

يجب أن تتم جميع عمليات النظافة المبينة لاحقاً عندما تكون الماكينة مطفأة والقابس مفصول عن المأخذ الكهربائي.



تنبيه!

يتم الحفاظ على سلامة الماكينة وعملها بشكل جيد لمدة طويلة من الوقت إذا جرت لها عمليات صيانة وتنظيف بشكل منتظم. لا تغسل مطلقاً أجزاء الماكينة. داخل غسالة الصحون. لا تستعمل ماء متدفق بشكل مباشر.



تنبيه!

يجب أن تتم أي عملية على الماكينة وهي باردة.

تنظيف الفلتر الذي يحتوي على القهوة المطحونة

تحقق من عدم انسداد الثقب، وإذا وجدتها مسدودة يجب تنظيفها بواسطة الفرشاة (شكل 17). أخرج ماء غليان وحامل الفلتر مدخل في مقره بدون قهوة مطحونة، وذلك من أجل تذويب أو إبعاد ترسبات القهوة أو الشوائب العالقة.



تنبيه!

فك وأبعد حامل الفلتر ببطء، لأن الضغط المتخلف يمكن أن يؤدي إلى رشق أو تدفق السوائل.

ينصح بتنظيف الفلتر بشكل جيد (U) كل 3 شهور تقريبا، وذلك من خلال استعمال أقراص مسحوق الغسيل المعروفة باسم COFFEE CLEAN، التي تنتجها شركة Ariete والمتوفرة في مراكز البيع ومراكز الصيانة المخولة من قبل الشركة، وذلك من خلال اتباع التعليمات المتوفرة في علبة مسحوق الغسيل. وبدلاً عن ذلك، يمكن استعمال أقراص مسحوق الغسيل البسيطة (خالية من مواد التلميع أو الإضافات الكيماوية الأخرى)، التي تستعمل عادة لغسالة الصحون، وذلك حسب الطريقة التالية:

- أدخل قرص من مسحوق الغسيل الخاص بغسالة الصحون في الفلتر (بدون قهوة) عندما تكون الماكينة ساخنة بشكل جيد (بعد 5 دقائق من التسخين).

- اشبك حامل الفلتر بالماكينة، ثم ضع وعاء تحت حامل الفلتر.
- اضغط على زر إعداد القهوة لكي يخرج الماء، ثم اترك الماء يخرج لمدة 20-15 ثانية.
- أوقف خروج الماء، ثم اترك القرص يأخذ مفعوله لمدة 15 دقيقة على الأقل، مع ترك حامل الفلتر مدخل بالماكينة.
- أعد عملية توزيع الماء، من خلال تشغيل المضخة لمدة 20-15 ثانية، وتركها تترتاح لمدة 20-15 ثانية أخرى، وإلى غاية نفاذ خزانين من الماء.
- أبعاد حامل الفلتر من الماكينة، ثم اسحب الفلتر واشطفه بشكل جيد تحت الماء الجاري للحنفية.
- أطفاً الماكينة، ثم افصل الكبل عن المأخذ الكهربائي، ومن بعدها نظّف بواسطة ممسحة المقرّ الذي يشبك فيه حامل الفلتر، لكي تزيل مسحوق الغسيل المتخلف في الدش.
- شغل الماكينة، ثم اشبك حامل الفلتر من جديد، ومن بعدها أخرج 2 فنجان من الماء على الأقل لإتمام عملية الشطف.
- في حالة استعمال ماكينة القهوة يومياً، ينصح بتنظيفها كل ثلاثة شهور على الأقل.

تنظيف قرص السيليكون

اغسل قرص السيليكون (V) تحت الماء الجاري، مع مراعاة ثنيه على الجوانب لتحرير الثقب المركزي من بقايا مسحوق القهوة التي ممكن أن تؤدي إلى انسدادها (شكل 18).

تنظيف مقرّ حامل الفلتر

مع الاستعمال، يمكن أن تتخلف حثالة القهوة في المقرّ الذي يشبك فيه حامل الفلتر، وبالتالي يجب إبعادها من خلال استعمال عود نكش الأسنان وممسحة إسفنجة (شكل 19) أو ترك الماء يجري بدون شبك حامل الفلتر (شكل 6).



تنبيه!

لا تغسل حامل الفلتر في غسالة الأواني

تنظيف أداة "ماكسي كَبوتشينو"



تنبيه!

اتباع العمليات المبينة لاحقاً عندما يكون الأنبوب المطلي بالكروم بارد خوفاً من الاحتراق.

فكّ الأداة (Q) عن الأنبوب، ثم اغسلها بالماء الجاري. يمكن تنظيف الأنبوب بواسطة ممسحة غير حاكّة. أعد تركيب أداة إعداد الكبوتشينو من خلال لفّها إلى غاية نهاية المسار. عند الضرورة، استعمل دبوس لتنظيف ثقب خروج البخار. في كل مرة يتم فيها استعمال الماكينة، أخرج البخار لبضع ثواني لتحرير الثقب من الترسبات.

تنظيف الشبك وصناديق استعادة الماء

تذكر دائما بتفريغ صناديق استعادة الماء بين الحين والآخر (Q) و (R).

اسحب الصناديق من الماكينة، ثم فرّغها وأغسلها تحت الماء الجاري. أغسل أيضا شبكة إسناد الفناجين (S).

تنظيف جسم الماكينة



نظّف الأجزاء الثابتة من الماكينة من خلال استعمال ممسحة رطبة وغير حاكّة خوفا من تلف جسم الماكينة.

تنظيف الخزان

ينصح تنظيف داخل الخزان بشكل دوري ومن خلال استعمال ممسحة إسفنج أو قطعة قماش رطبة.

إزالة الترسبات الكلسية

يتم الحفاظ على الماكينة لمدة طويلة من الوقت من خلال تنظيفها بشكل منتظم والحد من تشكيل الترسبات الكلسية بداخلها. ولكن في حالة عمل الماكينة بطريقة شاذة بعد فترة من الوقت نتيجة لاستعمال ماء قاسي يحتوي على نسبة عالية من الكلس، يجب في هذه الحالة العمل على إزالة الترسبات الكلسية للتخلص من العمل الشاذ للماكينة. ولهذا الغرض يستعمل فقط منتج NOCAL المكون من حامض الستريك والذي تنتجه شركة Ariete. يمكن العثور على هذا المنتج بسهولة في مراكز الصيانة التابعة لشركة Ariete. تتحمل شركة Ariete أي مسؤولية عن الأضرار التي تلحق بالمركبات الداخلية لماكينة القهوة، نتيجة لاستعمال منتجات غير لائقة تحتوي على مضافات كيميائية. إذا دعت الحاجة لإزالة الترسبات الكلسية، يجب التقيد بالتعليمات المرفقة مع المنتج الخاص لهذا الغرض.

إيقاف الماكينة عن العمل

في حالة إيقاف الماكينة عن العمل، يجب فصلها عن الشبكة الكهربائية وتفريغ الخزان من الماء وتفريغ حوض تجميع القطرات وتنظيفه (راجع فقرة "تنظيف الماكينة").
في حالة تحطيم الماكينة بعد انتهاء عمرها، يجب العمل في هذه الحالة على فرز المواد المصنوعة منها والتخلص منها حسب تركيبيتها وحسب النظم والقوانين المحلية السائدة.

إرشادات لحل بعض المشاكل

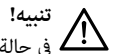

في حالة عمل الماكينة بطريقة شاذة، يجب على الفور إطفائها وسحب القابس من المأخذ الكهربائي.

المشكلة	السبب الممكن	ما العمل
الماكينة لا توزع ماء يغلي للمشروبات المنقوعة.	يحتمل دخول هواء في دورة الماء، مما أدى إلى إبطال عمل المضخة.	تحقق من أن الخزان مركب بشكل جيد، وأن مستوى الماء لم يهبط دون الحد الأدنى المبين على الخزان نفسه. أعد العمليات المبيّنة في فقرة "المراحل الأولية للاستعمال".
	ثقب القلم الذي يخرج منه البخار مسدود.	أبعد الترسبات التي أدت إلى انسداد ثقب القلم بواسطة دبوس.
لا يخرج بخار من الماكينة.	يوجد ماء قليل، وبالتالي المضخة لا تشفط.	تحقق من أن مستوى الماء منتظم داخل الخزان، ثم أضف ماء طبيعي طازج عند الضرورة.
	ثقب القلم الذي يخرج منه البخار مسدود.	أبعد الترسبات التي أدت إلى انسداد ثقب القلم بواسطة دبوس.

المشكلة	السبب الممكن	ما العمل
تسرّب البخار من جوانب حامل الفلتر.	يجري توزيع القهوة ضمن إدخال وظيفة البخار. تحقق من أن زرّ وظيفة البخار لم يتم ضغطه بشكل عفوي.	أوقف توزيع القهوة. اضغط على الزر (7) لاستثناء وظيفة البخار. انتظر إلى أن تنتقل الإشارة (2) من حالة الوميض إلى حالة الإضاءة بشكل ثابت قبل إعداد أول فنجان قهوة.
القهوة تتسرّب من جوانب حامل الفلتر.	يحتمل وضع كمية زائدة من القهوة المطحونة في حامل الفلتر، مما منع من شدّ حامل الفلتر في مقرّه حتى النهاية.	فك وأبعد حامل الفلتر ببطء، لأن الضغط المتخلف يمكن أن يؤدي إلى رشق أو تدفق السوائل. نظّف طوق منع التسرب من بقايا القهوة بواسطة عود نكش الأسنان وممسحة من الإسفنج (شكل 19). أعد العملية، مع مراعاة وضع كمية صحيحة من القهوة داخل الفلتر.
	توجد بقايا من القهوة على طوق منع التسرب المركب في المقرّ الذي يشبك به حامل الفلتر.	نظّف طوق منع التسرب من بقايا القهوة بواسطة عود نكش الأسنان وممسحة من الإسفنج (شكل 19).
	ثقب قرص السيليكون مسدود (V).	اغسل قرص السيليكون (V) تحت الماء الجاري، مع مراعاة ثنيه على الجوانب لتحرير الثقب المركزي من بقايا مسحوق القهوة التي ممكن أن تؤدي إلى انسداده (شكل 18).
	ثقوب الفلتر الذي توضع بداخله القهوة مسدودة.	فك وأبعد حامل الفلتر ببطء، لأن الضغط المتخلف يمكن أن يؤدي إلى رشق أو تدفق السوائل. نظّف ثقوب الفلتر المسدودة بواسطة فرشاة أو دبّوس. اغسل الفلتر من خلال استعمال أقراص COFFEE CLEAN التي تنتجها شركة Ariete مع اتباع التعليمات المبينة في العلبة.
القهوة لا تخرج أو تخرج بشكل بطيء للغاية.	ثقوب قرص السيليكون المتواجد في مقر شبك حامل الفلتر مسدودة.	شغل الماكينة بدون حامل الفلتر لكي يخرج الماء بهذا الشكل. إذا لم يخرج الماء بشكل متجانس من جميع الثقوب، يجب العمل على تنظيف الماكينة من الترسبات الكلسية بواسطة منتج NOCAL الذي تنتجه شركة Ariete والذي يمكن الحصول عليه من مراكز الصيانة التابعة للشركة مع التقيد بالتعليمات المبينة في العلبة.
	ثقوب الفلتر الذي توضع بداخله القهوة مسدودة.	فك وأبعد حامل الفلتر ببطء، لأن الضغط المتخلف يمكن أن يؤدي إلى رشق أو تدفق السوائل. نظّف ثقوب الفلتر المسدودة بواسطة فرشاة أو دبّوس. اغسل الفلتر من خلال استعمال أقراص COFFEE CLEAN التي تنتجها شركة Ariete مع اتباع التعليمات المبينة في العلبة.
	القهوة المطحونة ناعمة جدا.	حاول استعمال قهوة مطحونة بشكل أخشن.
	القهوة المطحونة مضغوطة بشكل زائد.	اضغط القهوة داخل الفلتر بمعدل أقل.
	الخران غير مدخل بشكل جيد.	أدخل الخزان بشكل جيد من خلال دفعه حتى النهاية.
	ثقب قرص السيليكون مسدود (V).	اغسل قرص السيليكون (V) تحت الماء الجاري، مع مراعاة ثنيه على الجوانب لتحرير الثقب المركزي من بقايا مسحوق القهوة التي ممكن أن تؤدي إلى انسداده (شكل 18).
	يوجد ماء قليل، وبالتالي المضحخة لا تشفط.	تحقق من أن مستوى الماء منتظم داخل الخزان، ثم أضف ماء طبيعي طازج عند الضرورة

المشكلة	السبب الممكن	ما العمل
القهوة خفيفة جدا وباردة.	القهوة مطحونة بشكل خشن جدا.	للحصول على قهوة مركزة (ثقيلة) وساخنة، يجب استعمال قهوة مطحونة بشكل أنعم. في جميع الأحوال، يتم التخلص من هذه المشكلة بفضل نظام "ثيرموكريم" الذي يضمن الحصول على قهوة ساخنة جدا ودسمة حتى لو كانت القهوة مطحونة بشكل خشن.
مطحنة القهوة متوقفة.	إمكانية وجود شوائب ما بين حبوب القهوة.	اضغط على الزرّ (X) لإيقاف عملية الطحن. اضغط على الزرّ (X) لإعتاق مطحنة القهوة، ثم لفّ الوعاء بتكرار اتجاه اليمين واليسار.